

# Easy

  
**TERMA**  
SINCE 1990

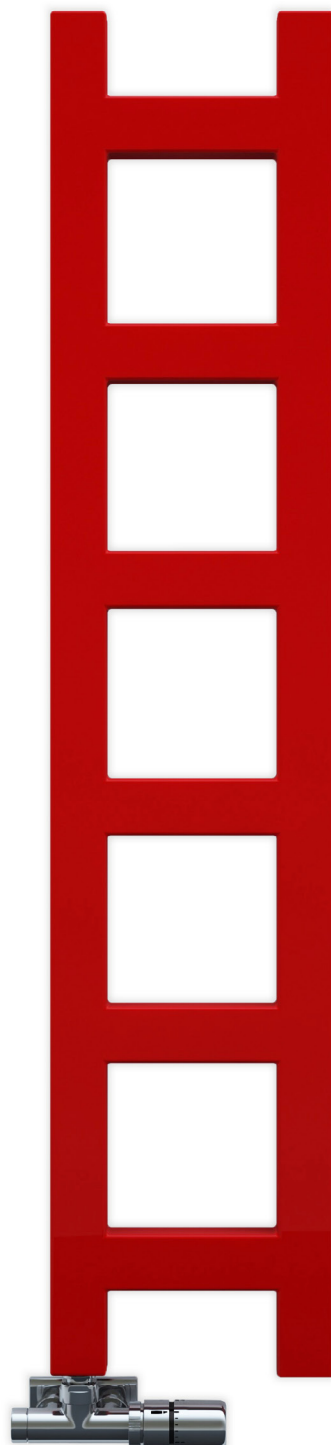

**Easy** 960 $\downarrow$  × 200 $\leftrightarrow$  O1  
kolor: RAL 3020

Zestaw zintegrowany termostatyczny prosty z rurką zanurzeniową, chrom  
Zestaw maskujący zintegrowany, chrom





## Podłączenia standardowe:



Grzejniki elektryczne:



## Podłączenia opcjonalne:

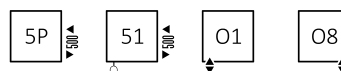
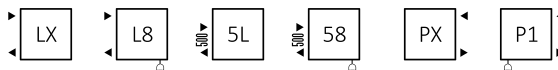

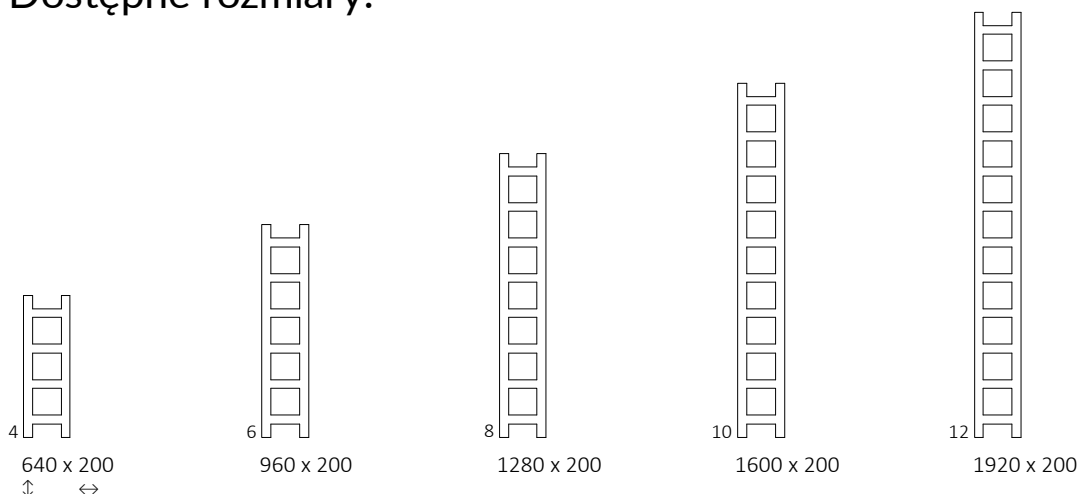

## Dostępne rozmiary:



## Dane techniczne:

Ciśnienie robocze: 800 kPa    Maksymalna temperatura pracy: 95°C

A ↓ [mm]	B ↔ [mm]	C2 [mm]	75/65/20°C [W]	55/45/20°C [W]	 [W]	D [mm]	E [mm]	F [mm]	H [dm³]	 [kg]	Kod produktu <small>Kod konfiguracji s. 5</small>
<b>Farba proszkowa</b>											
640	200	160	124	68	120	160	320	160	1,76	3,01	WGEAS064020
960	200	160	187	102	200	160	640	160	2,64	4,40	WGEAS096020
1280	200	160	251	136	300	160	960	160	3,52	5,78	WGEAS128020
1600	200	160	314	170	300	160	1280	160	4,40	7,17	WGEAS160020
1920	200	160	378	204	400	160	1600	160	5,27	8,55	WGEAS192020
<b>Powłoka galwaniczna</b>											
640	200	160	87	44	120	160	320	160	1,76	2,92	WGEAS064020
960	200	160	131	67	120	160	640	160	2,64	4,26	WGEAS096020
1280	200	160	176	90	200	160	960	160	3,52	5,60	WGEAS128020
1600	200	160	220	112	200	160	1280	160	4,40	6,94	WGEAS160020



## Rysunek techniczny:

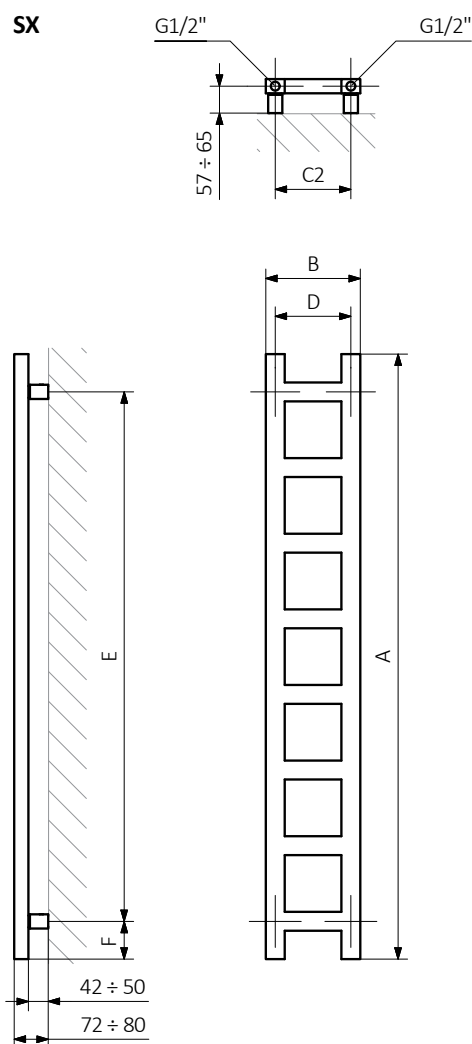

A – wysokość B – szerokość C1-C5 – rozstaw podłączeń D – rozstaw mocowań w poziomie E – rozstaw mocowań w pionie  
 F – odległość od dolnej osi mocowań do dolnej krawędzi kolektora

### Rurka:

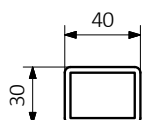



W ostatniej kolumnie tabeli z danymi technicznymi umieszczone są kody produktów. Składając zamówienie, kod produktu należy uzupełnić o kod konfiguracji wg poniżej przedstawionego schematu:

## Budowa kodu konfiguracji grzejnika c.o.

WGEAS064020

K916O1

KOD PRODUKTU  
(umieszczony w tabeli przy produkcie)

KOD KONFIGURACJI  
(uzupełniany ręcznie)

Przykładowa konfiguracja

K 916 O1

kod opakowania  
*K - karton*

kod koloru

kod podłączenia

## Budowa kodu konfiguracji grzejnika elektrycznego z czynnikiem grzewczym.

WLEAS064020

K916E1DRYM

KOD PRODUKTU  
(umieszczony w tabeli przy produkcie)

KOD KONFIGURACJI  
(uzupełniany ręcznie)

Przykładowa konfiguracja

K 916 E1 DRY M

kod opakowania  
*K - karton*

kod koloru

kod podłączenia

kod grzałki

kod typu kabla grzałki

## Proszkowy podkład epoksydowy

**E** – kod proszkowego podkładu epoksydowego uzupełniany jest w kodzie nietypowości.

WGEAS064020 K916O1 **E** — kod nietypowości



## Legenda



Grzejnik dostępny w wersji c.o.



Grzejnik przystosowany do pracy jako grzejnik c.o. z podłączoną grzałką elektryczną.



Grzejnik dostępny w wersji elektrycznej z przewodem grzejnym lub z czynnikiem grzewczym i grzałką. Produkt fabrycznie przetestowany i gotowy do użytku.



Wariant podłączenia grzejnika. Ikona wskazuje sposób zasilania oraz powrotu wody w danym podłączeniu oraz umiejscowienie wkładki termostatycznej oraz grzałki, jeśli istnieje możliwość ich zamontowania.



Moc grzejnika elektrycznego lub sugerowana moc grzałki przeznaczonej do grzejnika c.o.



Waga.



Pojemność.



Grzejnik dostępny także w wersji chromowanej.



kolor  
w cenie

Brak dopłaty za wybór koloru.