

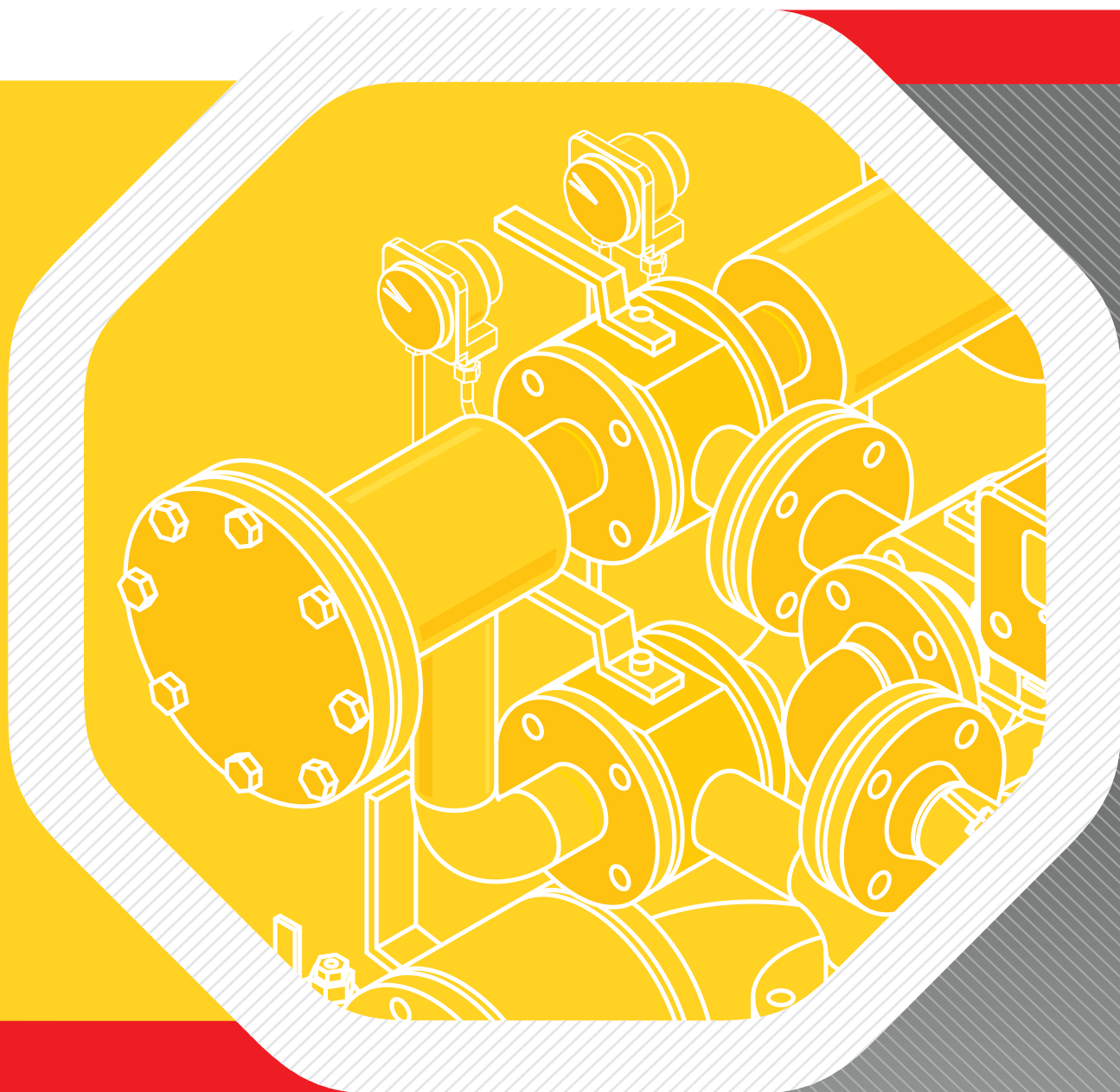

JAKOŚĆ PRAKTYCZNIE WYPRACOWANA



KATALOG PRODUKTÓW 2020

Katalog obowiązuje od 27 kwietnia 2020 r.



INDEKS

ADAPTORY PE-MOSIĄDZ	40	MONOZŁĄCZA Z ŁUKIEM	16
CENTRATORY, CHUSTECZKI DO RUR PE	47	MUFY ELEKTROOPOROWE	35
DETEKTORY GAZU	62	MUFY REDUKCYJNE ELEKTROOPOROWE	36
ELEMENTY PRZYŁĄCZA GAZU PŁYNNEGO	66	MUFY ZAŚLEPIAJĄCE ELEKTROOPOROWE	35
ELEMENTY ZESTAWU SX600	15	OBEJMY NAPRAWCZE	40
FILTRY DO GAZU	57	ODGAŁĘZIENIA SIODŁOWE GF	39
GAZOMIERZE	58	POŁĄCZENIA PE/STAL KOŁNIERZOWE	34
KOLANA DOCZOŁOWE	41	POŁĄCZENIA PE/STAL RUROWE	34
KOLANA ELEKTROOPOROWE	37	POSTUMENTY DO SKRZYNEK	14
KOLUMNY DO ZAWORÓW PE	50	PRZEJŚCIA PRZEZ ŚCIANĘ	33
KOŁNIERZE STALOWE DOCISKOWE	52	PRZEWÓD SYGNALIZACYJNY	54
KOŁNIERZE STALOWE Z KRÓCCEM	52	PRZYŁĄCZA GAZU POLIETYLENOWE GIĘTE	23
KOMPLETY MONTAŻOWE DO ZASUW I ZAWORÓW	53	PRZYŁĄCZA GAZU POLIETYLENOWE PROSTE	21
KONCÓWKI GRZEWCZE DO ZGRZEWAREK	48	PRZYŁĄCZA GAZU STALOWE IZOLOWANE TAŚMĄ	29
ŁĄCZNIKI REDUKTORA	20	PRZYŁĄCZA GAZU STALOWE PREIZOLOWANE GIĘTE	26
MANOMETRY DO GAZU	59	PRZYŁĄCZA GAZU STALOWE PREIZOLOWANE PROSTE	31
MODUŁ TRÓJNIKA Z NAWIERTKĄ GF	39	PUNKTY GAZOWE	71
MODUŁY ALARMOWE	62	PUNKTY NA 2 GAZOMIERZE 600x600	67
MONOZŁĄCZA ELASTYCZNE	19	PUNKTY NA 2 GAZOMIERZE W PIONIE	68
MONOZŁĄCZA W PIONIE (BLOKOWE)	17	PUNKTY NA 2 GAZOMIERZE W POZIOMIE	69
MONOZŁĄCZA W POZIOMIE	18	PUNKTY NA 3-4 / 5-6 GAZOMIERZY W PIONIE	69

REGION 1

województwo łódzkie, wielkopolskie

● **Koordinator sprzedaży w terenie**

Maciej Marciniak

m.marciniak@weba.com.pl
tel. +48 601 153 141

REGION 2

województwo: dolnośląskie, lubuskie,
opolskie, zachodniopomorskie

● **Koordinator sprzedaży w terenie**

Dariusz Nowak

d.nowak@weba.com.pl
tel. +48 503 053 618

REGION 3

województwo: kujawsko-pomorskie,
podlaskie, pomorskie,
warmińsko-mazurskie

● **Koordinator sprzedaży w terenie**

Błażej Musiał

b.musial@weba.com.pl
tel. +48 724 798 510

REGION 4

województwo: małopolskie,
podkarpackie, śląskie

● **Koordinator sprzedaży w terenie**

Sebastian Wanat

s.wanat@weba.com.pl
tel. +48 661 128 815

REGION 5

województwo: lubelskie,
mazowieckie, świętokrzyskie

● **Koordinator sprzedaży w terenie**

Radostaw Bzowski

r.bzowski@weba.com.pl
tel. +48 531 932 002

● **Kierownik ds. Instalacji
Zbiornikowych**

Marek Kowalski

m.kowalski@weba.com.pl
tel. +48 61 815 86 04

● **Dyrektor Handlowy**

Pawet Cichecki

p.cichecki@weba.com.pl
tel. +48 61 815 86 16

REDUKCJE DOCZOŁOWE	42	TAŚMY OSTRZEGAWCZE	54
REDUKTORY CIŚNIENIA GAZU PŁYNNEGO	63	TRÓJNIKI DOCZOŁOWE	43
REDUKTORY CIŚNIENIA GAZU ZIEMNEGO	60	TRÓJNIKI DOCZOŁOWE REDUKCYJNE	44
REJESTRATORY IMPULSÓW	59	TRÓJNIKI REDUKCYJNE ELEKTROOPOROWE	38
RURA DO GAZU PE 100	55	TRÓJNIKI RÓWNOPRZELOTOWE ELEKTROOPOROWE	38
RURA DO GAZU PE 100RC (POMARAŃCZOWA)	56	TRÓJNIKI STALOWE POD MONOZŁĄCZE	20
RURA DO GAZU PE 100RC (POMARAŃCZOWO-CZARNA)	56	TULEJE KOŁNIERZOWE	43
SERWIS ZGRZEWAREK	48	USZCZELKI DO MONOZŁĄCZY I GAZOMIERZY	19
SKROBAKI DO RUR PE	47	USZCZELKI KLINGIERYTOWE DO ZASUW	53
SKRZYNKI METALOWE NAŚCIENNE	10	ZACISKI DO RUR	47
SKRZYNKI METALOWE WOLNOSTOJĄCE	7	ZASUWY DO GAZU	51
SKRZYNKI METALOWE NA ZAWÓR	12	ZASŁEPKI DOCZOŁOWE	44
SKRZYNKI ULICZNE	50	ZAWORY DO GAZU	49
SKRZYNKI Z LAMINATU	6	ZAWORY ODCINAJĄCE GRZYBKOWE FLAMA-GAZ	61
SKRZYNKI Z TWORZYWA NA ZAWÓR	5	ZAWORY ODCINAJĄCE KLAPOWE MAG-3 FLAMA-GAZ	61
SKRZYNKI Z TWORZYWA	5	ZAWORY PE DO NAWIERCANIA GF	39
STACJE GAZOWE	72	ZAWORY POLIETYLENOWE GAZ/WODA	50
STOJAKI DO SKRZYNEK	14	ZESTAWY MONTAŻOWE DO PUNKTÓW GAZOWYCH (G4/G6)	70
TABLICZKI OZNACZENIOWE Z ALUMINIUM	54	ZESTAWY PRZYŁĄCZA GAZU PŁYNNEGO	64
TAŚMY IZOLACYJNE, PODKŁAD ANTYKOROZYJNY	53	ZGRZEWARKI ELEKTROOPOROWE	45

System przyłączy gazowych WEBA

to optymalny zestaw markowych i systemowych produktów, pozwalających szybko zbudować instalacje prawdopodobnie najwyższej jakości, jaka jest dostępna w Europie.

Z systemem WEBA masz pewność, że:

- + każdy produkt będzie do siebie idealnie pasował,
- + dobrane produkty będą odpowiednie pod kątem technicznym i zgodne z wymogami,
- + nie zapomnisz o żadnym elemencie.

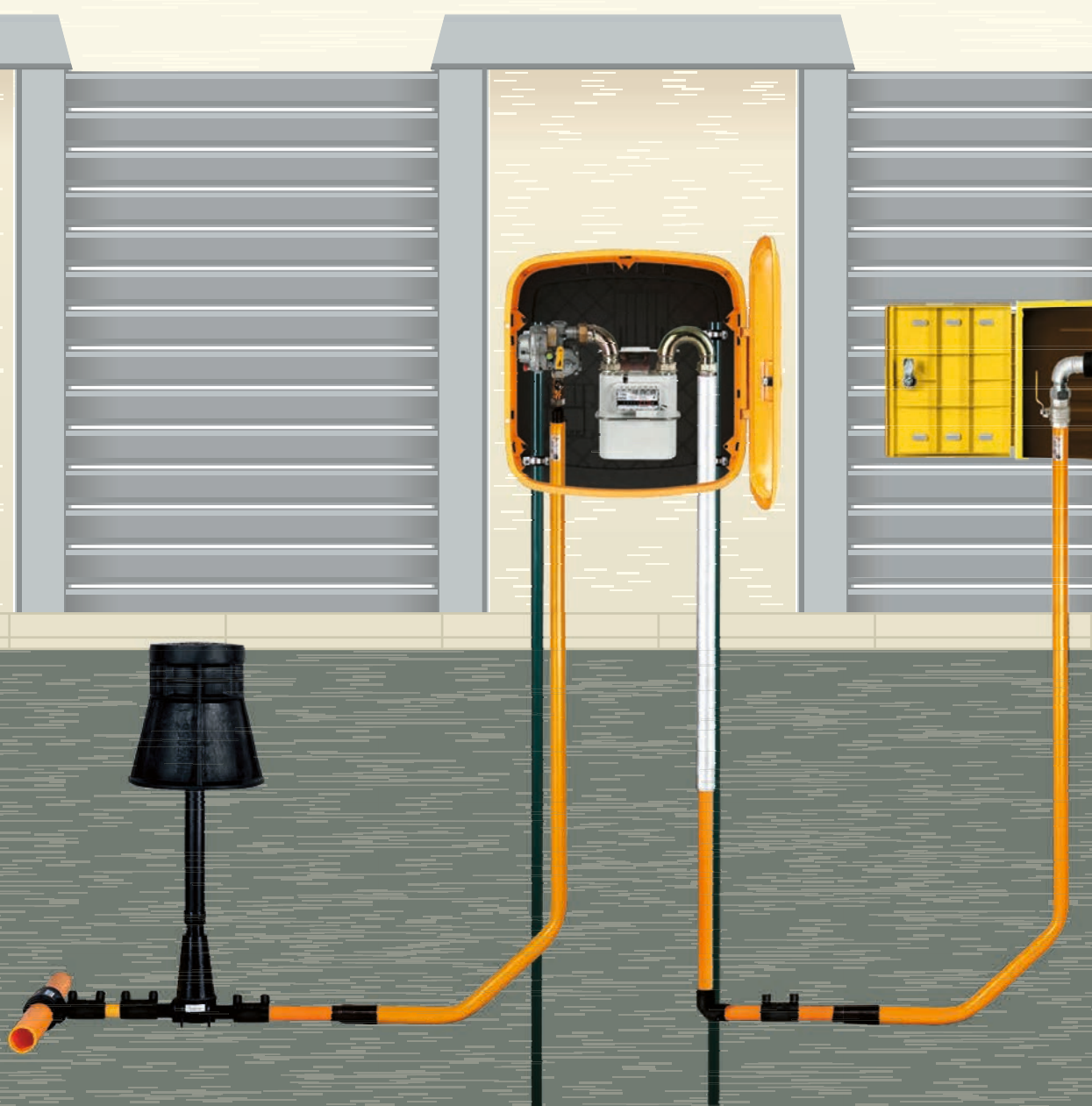

Skrzynki gazowe z tworzywa

- Obudowa montowana po złożeniu instalacji
- Wbudowany uchwyt montażowy dla stojaka
- Wbudowana kieszeń do montażu monozątacza
- Możliwość przesunięcia monozątacza o 4 cm
- Dodatkowe łączenie korpusu z plecami skrzynki
- Wyprofilowana obudowa

PARAMETRY TECHNICZNE

Wygodny system montażu dla instalatora.

Uniwersalna – pasuje do wszystkich gazomierzy i reduktorów. Można stosować do wszystkich układów wyposażenia obecnych na rynku. Tani i prosty system stojaka do skrzynki.

Dokładne wymiary:

574 mm (szerokość) x 585 mm (wysokość) x 245 mm (głębokość)

Materiał: PP

Gwarancja: 3 lata

Klasa niepalności E wg PN-EN 13501-1 + A1: 2010

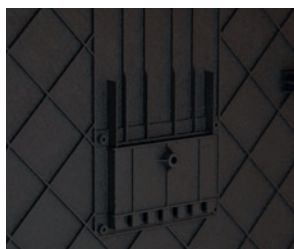
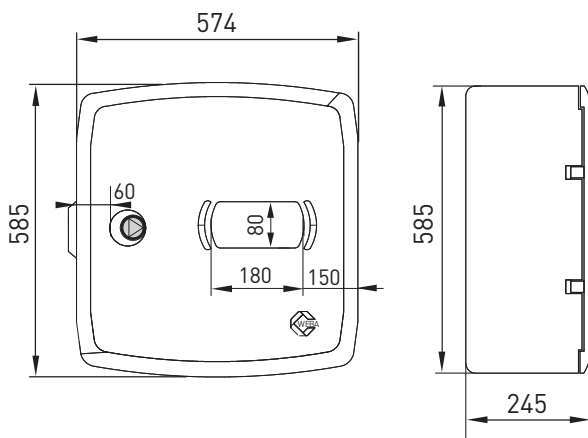

Skrzynki uniwersalne: wolnostojące/naścienne

indeks	opis produktu	szer. x wys. x gł.	kolor	cena kat. netto	grupa rabatowa
06-30-0570-21	Skrzynka gazowa, uniwersalna (wolnostojąca/naścienna), z tworzywa	600x600x250mm	żółty	219,00 zł	A
06-30-0570-22	Skrzynka gazowa, uniwersalna (wolnostojąca/naścienna), z tworzywa	600x600x250mm	brąz	219,00 zł	A
06-30-0570-23	Skrzynka gazowa uniwersalna (wolnostojąca/naścienna), z tworzywa	600x600x250mm	popiel	219,00 zł	A

* Sugerujemy zakup stojaka – patrz str. 14

SKRZYNKI GAZOWE

SKRZYNKI GAZOWE Z LAMINATU

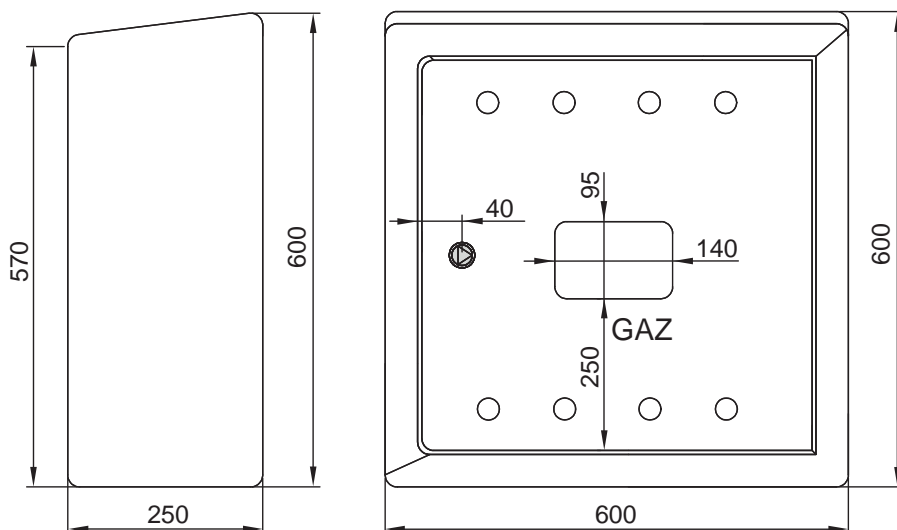

Skrzynki wolnostojące/naścienna/PSG

indeks	opis produktu	szer. x wys. x gł.	kolor	cena kat. netto	grupa rabatowa
06-30-0600-21	Skrzynka gazowa, wolnostojąca, z laminatu	600x600x250mm	żółty	299,00 zł	A
06-30-0600-22	Skrzynka gazowa, wolnostojąca, z laminatu	600x600x250mm	brąz	299,00 zł	A
06-30-0600-23	Skrzynka gazowa, wolnostojąca, z laminatu	600x600x250mm	popiel	299,00 zł	A
06-30-0600-51	Skrzynka gazowa, naścienna, z laminatu	600x600x250mm	żółty	289,00 zł	A
06-30-0600-52	Skrzynka gazowa, naścienna, z laminatu	600x600x250mm	brąz	289,00 zł	A
06-30-0600-53	Skrzynka gazowa, naścienna, z laminatu	600x600x250mm	popiel	289,00 zł	A
06-30-0600-01	Skrzynka gazowa, wolnostojąca, z laminatu, PSG	600x600x250mm	żółty	299,00 zł	A
06-30-0600-30	Skrzynka gazowa, wolnostojąca, SX600	600x600x250mm	żółty	248,00 zł	A

* Sugerujemy zakup postumentu – patrz str. 14

Przy zamówieniu podając indeks towaru prosimy w miejsce X wstawić cyfrę określającą kolor:
1 – żółty 2 – brąz 3 – popiel

Skrzynki wolnostojące

fot.	indeks	opis produktu	szer. x wys. x gł.	główne zastosowanie	cena kat. netto	grupa rabatowa
1	06-25-0600-1x	Skrzynka gazowa ze skośnym daszkiem	600x600x250mm	•	295,00 zł	A
2	06-25-0600-2x	Skrzynka gazowa z płaskim daszkiem	600x600x250mm	•	275,00 zł	A
3	06-25-0900-2x	Skrzynka gazowa ze skośnym daszkiem	900x850x300mm	••	645,00 zł	A
4	06-25-1000-1x	Skrzynka gazowa ze skośnym daszkiem	1000x1000x400mm	••	1 090,00 zł	A
5*	06-25-1050-1x	Skrzynka gazowa ze skośnym daszkiem (na dwa gazomierze w poziomie)	1050x700x250mm	•••	645,00 zł	A
6*	06-25-0702-1x	Skrzynka gazowa ze skośnym daszkiem (na dwa gazomierze w pionie)	700x850x250mm	•••	495,00 zł	A

* Sugerujemy zakup gotowego punktu gazowego na 2 gazomierze – patrz str. 67-69

GŁÓWNE ZASTOSOWANIE:

- Skrzynka pod gazomierz G4/G6 z reduktorem – typowe przyłącze do domu
- Skrzynka dla przyłączy powyżej 10 m³/h
- Skrzynka na 2 gazomierze G4/G6 z reduktorem

PARAMETRY TECHNICZNE

Gatunek blachy: DX51

Grubość: 0.7/1.0/1.5

Wentylacja: kategoria A

Kolory: żółty RAL1021, brąz RAL8017, popiel RAL7040

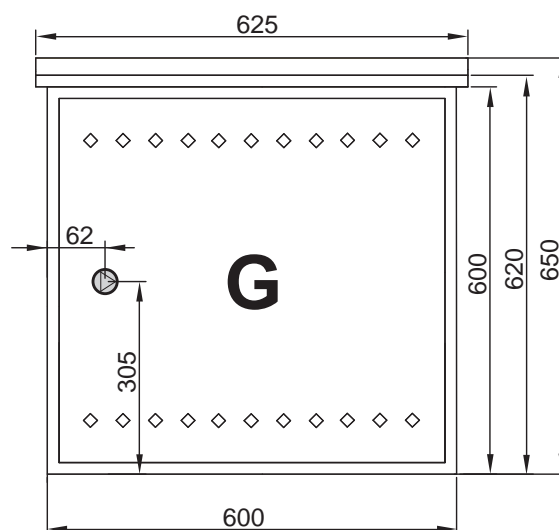
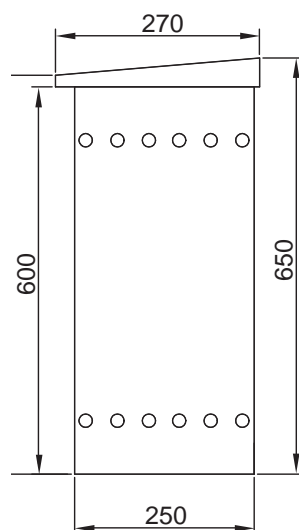

SKRZYNKI GAZOWE

2

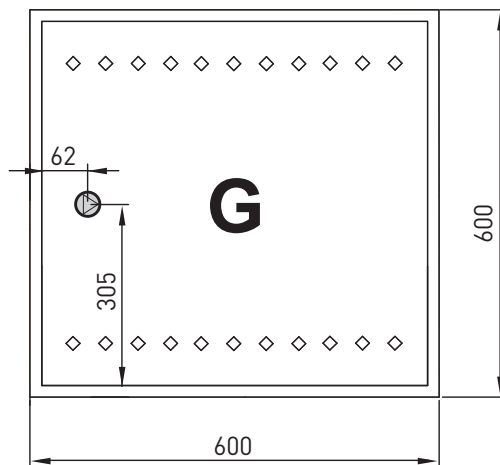
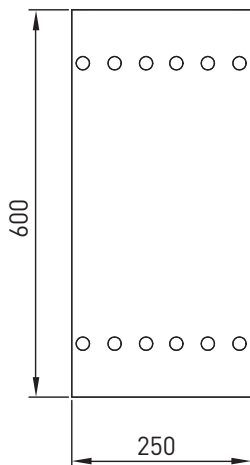

3

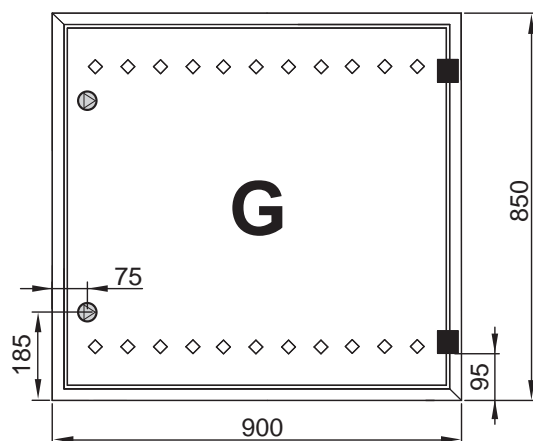
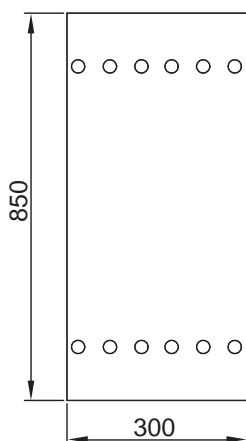

4

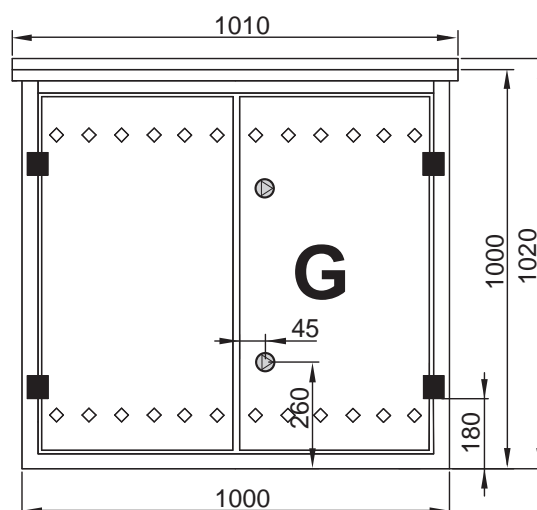
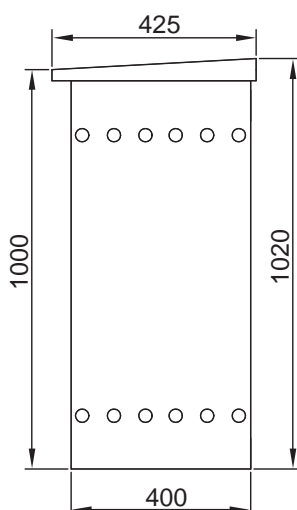

5

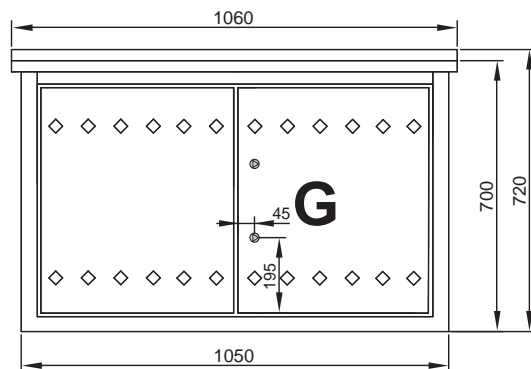
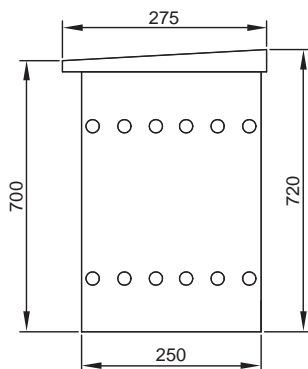

6

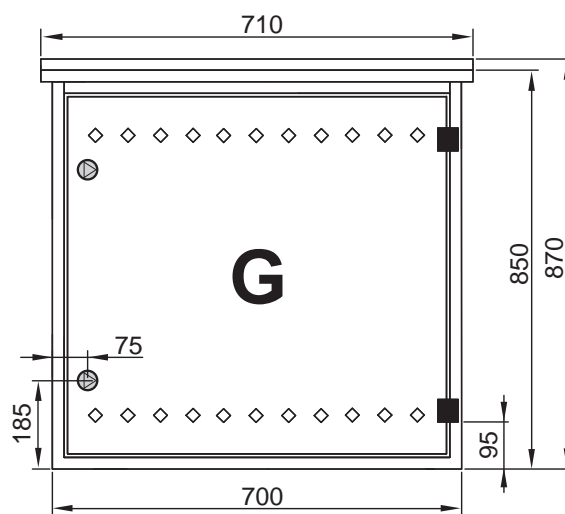
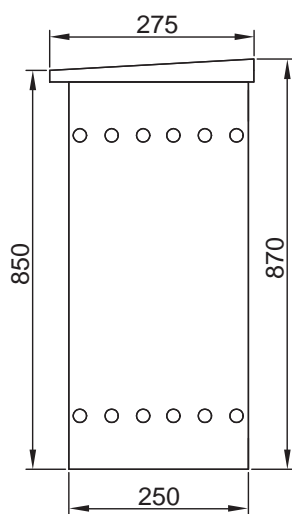

SKRZYNKI GAZOWE

SKRZYNKI GAZOWE METALOWE NAŚCIENNE

Przy zamówieniu podając indeks towaru prosimy w miejsce X wstawić cyfrę określającą kolor:
1 – żółty 2 – brąz 3 – popiel

Skrzynki naścienne

fot.	indeks	opis produktu	szer. x wys. x gł.	główne zastosowanie	cena kat. netto	grupa rabatowa
1	06-25-0450-4x	Skrzynka gazowa ze skośnym daszkiem	450x450x250mm	•	255,00 zł	A
2	06-25-0450-5x	Skrzynka gazowa z płaskim daszkiem	450x450x250mm	•	235,00 zł	A
3	06-25-0600-4x	Skrzynka gazowa ze skośnym daszkiem	600x600x250mm	••	275,00 zł	A
4	06-25-0600-5x	Skrzynka gazowa z płaskim daszkiem	600x600x250mm	••	255,00 zł	A
5	06-25-0900-5x	Skrzynka gazowa ze skośnym daszkiem	900x850x300mm	•••	575,00 zł	A NOWOŚĆ
6	06-25-1000-4x	Skrzynka gazowa ze skośnym daszkiem	1000x1000x400mm	•••	990,00 zł	A

GŁÓWNE ZASTOSOWANIE:

- Skrzynka pod gazomierz G4/G6 bez reduktora
- Skrzynka pod gazomierz G4/G6 z reduktorem – typowe przyłącze do domu
- Skrzynka dla przyłączy powyżej 10 m³/h

PARAMETRY TECHNICZNE

Gatunek blachy: DX51

Grubość: 0.7/1.0/1.5

Wentylacja: kategoria A

Kolory: żółty RAL1021, brąz RAL8017, popiel RAL7040

1

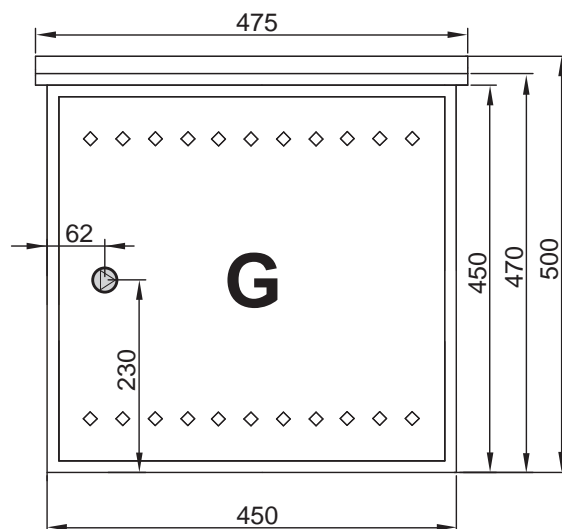
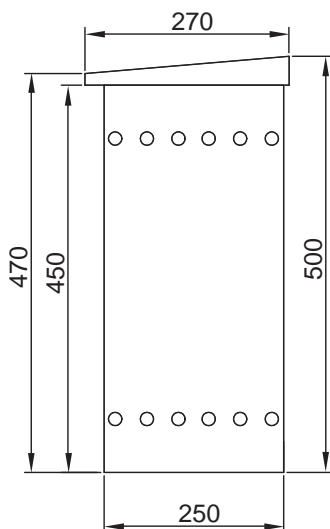

2

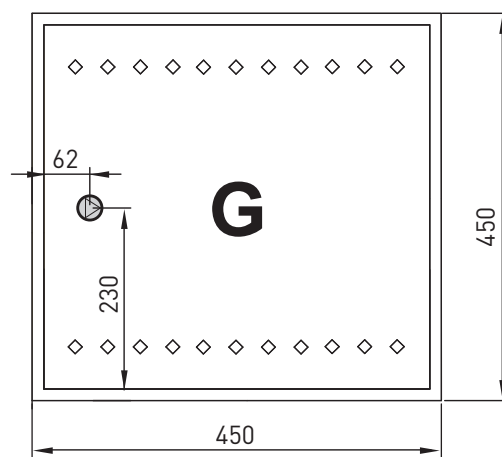
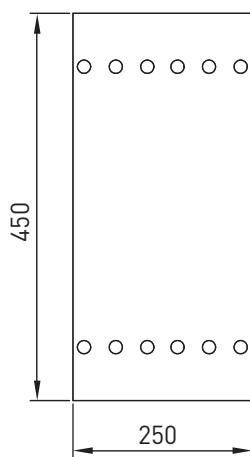

3

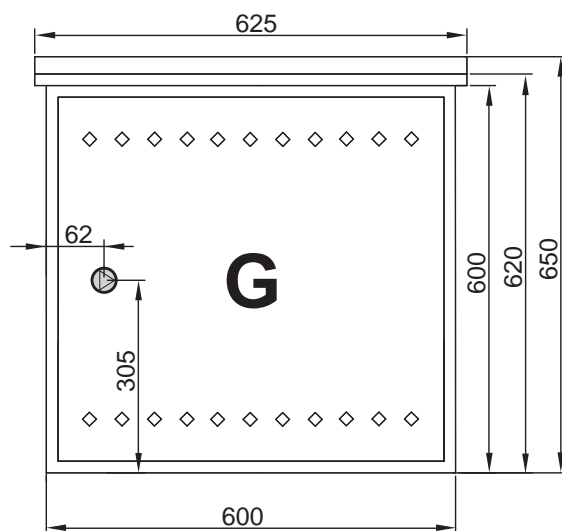
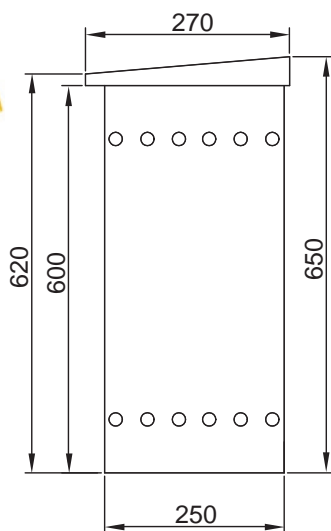

4

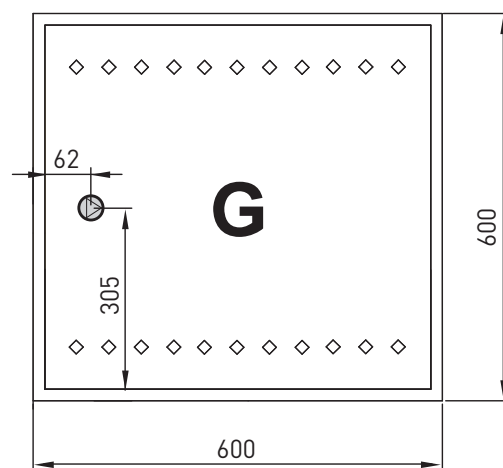
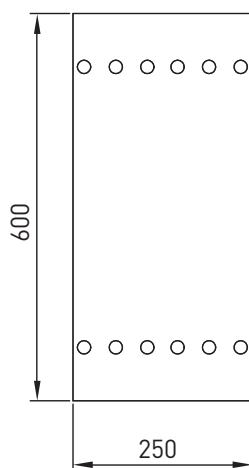

5

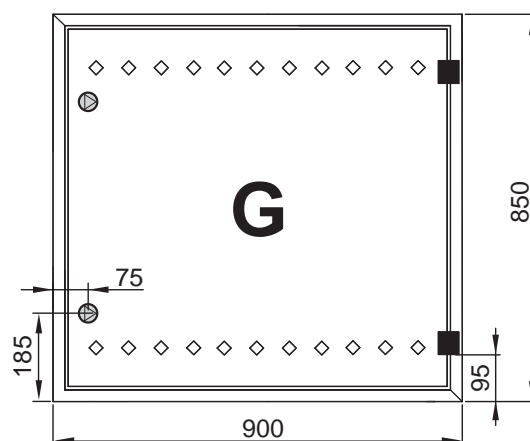
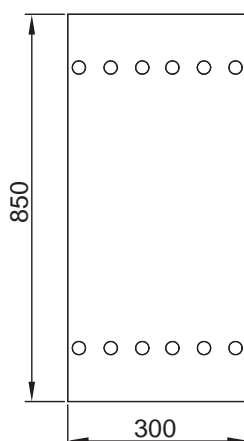

SKRZYNKI GAZOWE

6

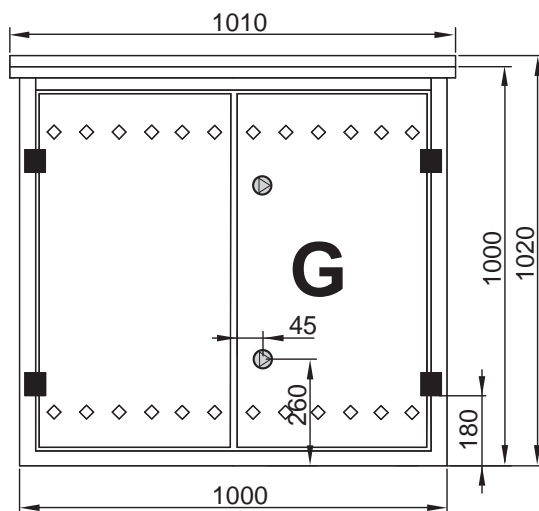
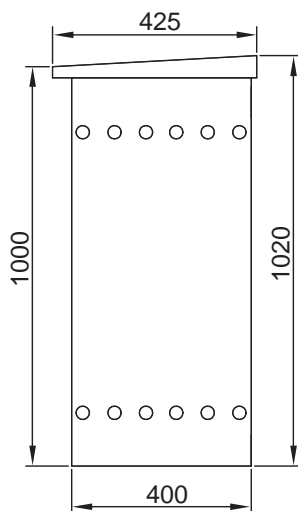

SKRZYNKI GAZOWE METALOWE NA ZAWÓR

PARAMETRY TECHNICZNE

Gatunek blachy: DX51

Grubość: 0.5

Wentylacja: kategoria A

Kolory: żółty RAL1021, brąz RAL8017, popiel RAL7040

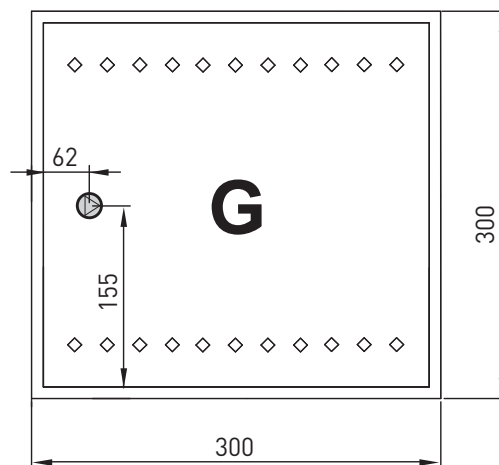
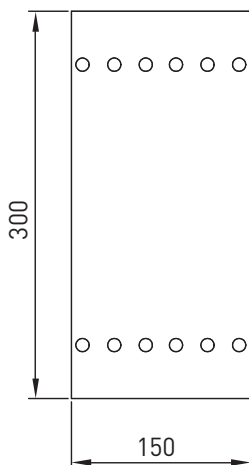

Skrzynki naścienne z metalu

indeks	opis produktu	szer. x wys. x gł.	kolor	cena kat. netto	grupa rabatowa
06-25-0300-31	Skrzynka gazowa, naścienna, metalowa	300x300x150mm	żółty	119,00 zł	A
06-25-0300-32	Skrzynka gazowa, naścienna, metalowa	300x300x150mm	brąz	119,00 zł	A
06-25-0300-33	Skrzynka gazowa, naścienna, metalowa	300x300x150mm	popiel	119,00 zł	A

Skrzynki z tworzywa

- + Obudowa skrzynek odporna na promienie UV
- + Wentylacja zgodna z przepisami: ponad 2% powierzchni w przekroju poziomym
- + Światło otworu zbliżone do wielkości skrzynki – łatwość obsługi instalacji
- + Szerokie zastosowanie
- + Wysoka odporność na uszkodzenia mechaniczne
- + Fabryczne wycięcie dla instalacji
- + Wyprofilowane drzwi

PARAMETRY TECHNICZNE

Materiał: Polipropylen

Kolor: żółty, brąz, popiel

Zgodnie z: ST-IGG-0502:2017

Gwarancja 3 lata

Klasa niepalności E wg PN-EN 13501-1 + A1: 2010

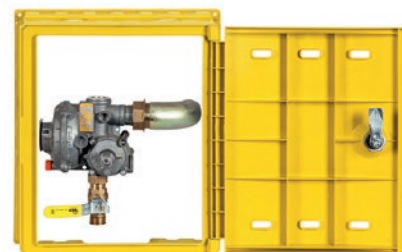
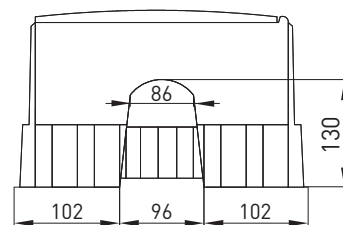
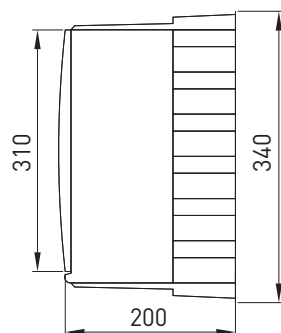
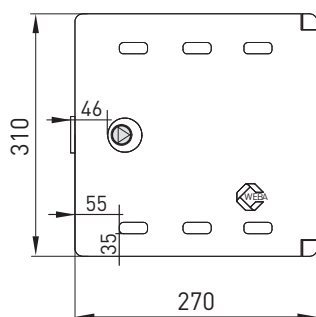

Skrzynki naścienne z tworzywa

indeks	opis produktu	szer. x wys. x gł.	kolor	cena kat. netto	grupa rabatowa
06-30-0300-01	Skrzynka gazowa, naścienna, z tworzywa	300x340x200mm	żółty	102,00 zł	A
06-30-0300-02	Skrzynka gazowa, naścienna, z tworzywa	300x340x200mm	brąz	102,00 zł	A
06-30-0300-03	Skrzynka gazowa, naścienna, z tworzywa	300x340x200mm	popiel	102,00 zł	A

STOJAKI/POSTUMENTY

STOJAKI DO SKRZYNEK



foto.	indeks	opis produktu	szer. x gł.	wysokość	cena kat. netto	grupa rabatowa
1	06-90-0600-08	Stojak metalowy do skrzynek metalowych	600x250mm	1500mm	95,00 zł	A
2	06-90-0600-10	Stojak rurowy do skrzynek z tworzywa	Ø 30	2000mm	55,00 zł	A
3	06-90-0700-04	Stojak metalowy do skrzynek metalowych	700x250mm	1500mm	290,00 zł	A
3	06-90-0900-04	Stojak metalowy do skrzynek metalowych	900x300mm	1500mm	340,00 zł	A
3	06-90-1000-10	Stojak metalowy do skrzynek metalowych	1000x400mm	1500mm	360,00 zł	A
3	06-90-1050-02	Stojak metalowy do skrzynek metalowych	1050x250mm	1500mm	325,00 zł	A

POSTUMENTY DO SKRZYNEK



foto.	indeks	opis produktu	szer. x gł.	wysokość	kolor	cena kat. netto	grupa rabatowa
1	06-90-0600-14	Postument z laminatu do skrzynek gazowej z laminatu PSG	600x250mm	1000mm	żółty	299,00 zł	A
2	06-90-0600-31	Postument z laminatu do punktu red-pom na 2 gazomierze z laminatu	600x250mm	1000mm	żółty	255,00 zł	A
2	06-90-0600-32	Postument z laminatu do punktu red-pom na 2 gazomierze z laminatu	600x250mm	1000mm	brąz	255,00 zł	A
2	06-90-0600-33	Postument z laminatu do punktu red-pom na 2 gazomierze z laminatu	600x250mm	1000mm	popiel	255,00 zł	A
2	06-90-0680-01	Postument z laminatu do punktu red-pom na 2 gazomierze z laminatu	670x250mm	1000mm	żółty	325,00 zł	A
2	06-90-0680-02	Postument z laminatu do punktu red-pom na 2 gazomierze z laminatu	670x250mm	1000mm	brąz	325,00 zł	A
2	06-90-0680-03	Postument z laminatu do punktu red-pom na 2 gazomierze z laminatu	670x250mm	1000mm	popiel	325,00 zł	A
3	06-90-0600-16	Postument z tworzywa do skrzynek gazowej SX600	600x250mm	1000mm	żółty	240,00 zł	A
	06-90-0600-19	Postument z betonu do skrzynek gazowej SX600	600x250mm	1000mm	////	290,00 zł	A

- Skrzynka gazowa dla przyłączy do 10 m³/h
- Kolor żółty RAL 1021
- Do montażu na ścianie lub jako wolnostojąca z postumentem

fot.	indeks	opis produktu	rozmiar	cena kat. netto	grupa rabatowa
1	06-30-0600-30	Skrzynka gazowa, wolnostojąca, SX600 - żółta	600x600x250	248,00 zł	A
2	06-90-0600-16	Postument z tworzywa do skrzynki gazowej SX600	600x1000x250	240,00 zł	A
3	06-90-0600-19	Postument z betonu do skrzynki gazowej SX600	600x1000x250	290,00 zł	A



MONOZŁĄCZA DO SKRZYNEK SX

PARAMETRY TECHNICZNE

Max ciśnienie robocze: 10 bar

Max temp. pracy: 60 °C

Min temp. pracy: -30 °C

Zabezpieczenie antykorozyjne: powłoka cynkowa 8-12 µm

Odporność na temp.: 650°C przez 30 min

Aprobata Techniczna Instytutu Nafty i Gazu AT/2016-03-16 wydanie I/2016

fot.	indeks	opis produktu	Gwinty (x,y)	cena kat. netto	grupa rabatowa
1	08-20-0005-54	Monozłącze pod gazomierz G4/G6 130MM, z łukiem z prawej strony – średnie ciśnienie	GZ 5/4" x śr.5/4"	104,00 zł	A
2	08-20-0005-55	Monozłącze pod gazomierz G4/G6 130MM, z łukami z dwóch stron – niskie ciśnienie	GZ 5/4" x śr.5/4"	132,00 zł	A
3	08-20-0005-52	Monozłącze - stelaż Z4 - pod gazomierz G4/G6 130MM, z łukiem z prawej strony	GZ 5/4" x śr.5/4"	121,00 zł	A



MONOZŁĄCZA (STELAŻE DO GAZOMIERZA)

MONOZŁĄCZA Z ŁUKIEM POD GAZOMIERZ G4/G6

Aprobata Techniczna Instytutu Nafty i Gazu AT/2016-03-16 wydanie I/2016

Monozłącze WEBA

- + Gwarantuje bezpieczne i szybkie wykonanie instalacji
- + Zapewnia łatwy odbiór instalacji przez inspektorów
- + Nie przenosi naprężeń montażowych na gazomierz

PARAMETRY TECHNICZNE

Max ciśnienie robocze: 10 bar

Max temp. pracy: 60 °C

Min temp. pracy: -30 °C

Zabezpieczenie antykorozyjne: powłoka cynkowa 8-12 μm

Odporność na temp.: 650°C przez 30 min

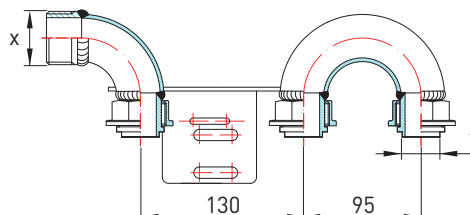

indeks	opis produktu	gwinty (x, y)	cena kat. netto	grupa rabatowa
08-20-0004-04	Monozłącze z łukiem z prawej strony	GZ 5/4" x śrubunek 5/4"	99,00 zł	A
08-20-0004-54	Monozłącze z łukiem z prawej strony	GZ 5/4" x GZ 1"	99,00 zł	A

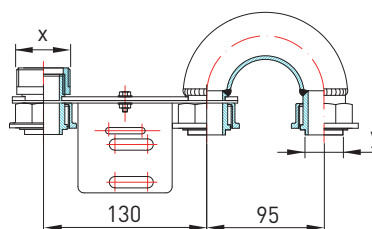

indeks	opis produktu	gwinty (x, y)	cena kat. netto	grupa rabatowa
08-20-0005-09	Monozłącze z łukiem z prawej strony – wersja PSG Warszawa	GZ 5/4" x śrubunek 5/4"	99,00 zł	A

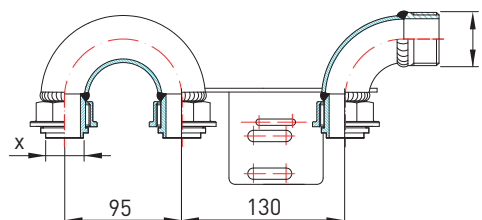

indeks	opis produktu	gwinty (x, y)	cena kat. netto	grupa rabatowa
08-20-0005-23	Monozłącze z łukiem z lewej strony	śrubunek 5/4" x GZ 5/4"	99,00 zł	A

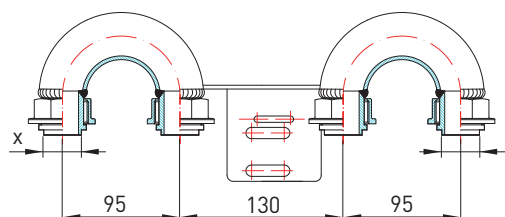

indeks	opis produktu	gwinty (x, y)	cena kat. netto	grupa rabatowa
08-20-0004-23	Monozłącze z łukami z dwóch stron	śrubunek 5/4" x śrubunek 5/4"	119,00 zł	A

MONOZŁĄCZA (STELAŻE DO GAZOMIERZA)

Aprobata Techniczna Instytutu Nafty i Gazu AT/2016-03-16 wydanie I/2016

MONOZŁĄCZA W PIONIE (BLOKOWE)

Monozłącze WEBA

- Gwarantuje bezpieczne i szybkie wykonanie instalacji
- Zapewnia łatwy odbiór instalacji przez inspektorów
- Nie przenosi naprężeń montażowych na gazomierz

PARAMETRY TECHNICZNE

Max ciśnienie robocze: 10 bar

Max temp. pracy: 60 °C

Min temp. pracy: -30 °C

Zabezpieczenie antykorozyjne: powłoka cynkowa 8-12 µm

Odporność na temp.: 650°C przez 30 min

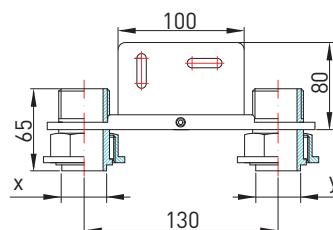

indeks	opis produktu	gwinty (x, y)	cena kat. netto	grupa rabatowa
08-20-0005-12	Monozłącze pod gazomierz G4/G6; rozstaw 130mm	GZ 1" x GZ 1"	59,00 zł	A
08-20-0004-25	Monozłącze pod gazomierz G4/G6; rozstaw 130mm	GZ 1" x GZ 3/4"	69,00 zł	A
08-20-0004-69	Monozłącze pod gazomierz G4/G6; rozstaw 130mm	GZ 1" x GZ 1/2"	69,00 zł	A

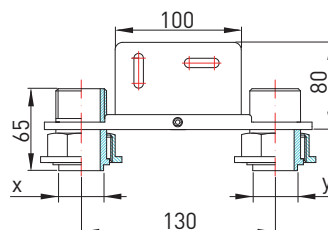

indeks	opis produktu	gwinty (x, y)	cena kat. netto	grupa rabatowa
08-20-0005-13	Monozłącze pod gazomierz G4/G6; rozstaw 130mm	GZ 1" x króciec do wspawania 1"	59,00 zł	A

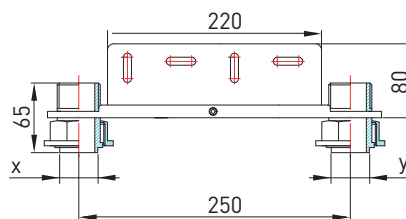

indeks	opis produktu	gwinty (x, y)	cena kat. netto	grupa rabatowa
08-20-0005-17	Monozłącze pod gazomierz G4/G6; rozstaw 250mm	GZ 1" x GZ 1"	72,00 zł	A

MONOZŁĄCZA (STELAŻE DO GAZOMIERZA)

MONOZŁĄCZA W POZIOMIE

Aprobata Techniczna Instytutu Nafty i Gazu AT/2016-03-16 wydanie I/2016

Monozłącze WEBA

- Gwarantuje bezpieczne i szybkie wykonanie instalacji
- Zapewnia łatwy odbiór instalacji przez inspektorów
- Nie przenosi naprężeń montażowych na gazomierz

PARAMETRY TECHNICZNE

Max ciśnienie robocze: 10 bar

Max temp. pracy: 60 °C

Min temp. pracy: -30 °C

Zabezpieczenie antykorozyjne: powłoka cynkowa 8-12 µm

Odporność na temp.: 650°C przez 30 min

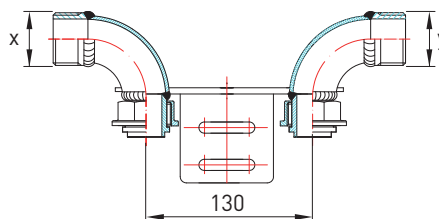

indeks	opis produktu	gwinty (x, y)	cena kat. netto	grupa rabatowa
08-20-0004-01	Monozłącze pod gazomierz G4/G6; rozstaw 130mm	GZ 1" x GZ 1"	88,00 zł	A
08-20-0004-02	Monozłącze pod gazomierz G4/G6; rozstaw 130mm	GZ 5/4" x GZ 5/4"	92,00 zł	A
08-20-0004-03	Monozłącze pod gazomierz G4/G6; rozstaw 130mm	GZ 5/4" x GZ 1"	92,00 zł	A

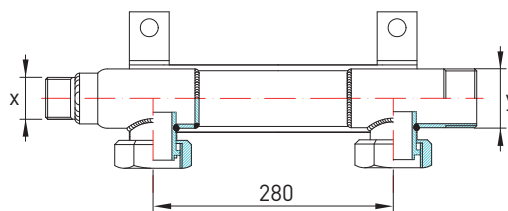

indeks	opis produktu	gwinty (x, y)	cena kat. netto	grupa rabatowa
08-20-0010-01	Monozłącze pod gazomierz G10/G16; rozstaw 280mm	GZ 5/4" x GZ 2"	259,00 zł	A
08-20-0016-01	Monozłącze pod gazomierz G10/G16; rozstaw 280mm	GZ 2" x GZ 2"	259,00 zł	A

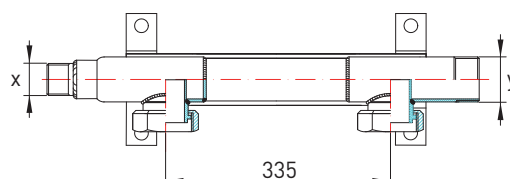

indeks	opis produktu	gwinty (x, y)	cena kat. netto	grupa rabatowa
08-20-0025-01	Monozłącze pod gazomierz G25; rozstaw 335mm	GZ 5/4" x GZ 2"	365,00 zł	A
08-20-0025-03	Monozłącze pod gazomierz G25; rozstaw 335mm	GZ 2" x GZ 2"	365,00 zł	A

MONOZŁĄCZA (STELAŻE DO GAZOMIERZA)

Aprobata Techniczna Instytutu Nafty i Gazu AT/2016-03-16 wydanie I/2016

MONOZŁĄCZA ELASTYCZNE ZE ŚRUBUNKIEM

Monozłącze WEBA

- Umożliwiają dopasowanie się do już istniejącej instalacji
- Zapewniają wymagany rozstaw łączników
- Kompensują naprężenia instalacji
- Ułatwiają montaż przyłączy

PARAMETRY TECHNICZNE

Max ciśnienie robocze: 10 bar

Max temp. pracy: 60 °C

Min temp. pracy: -30 °C

Zabezpieczenie antykorozyjne: powłoka cynkowa 8-12 µm

Odporność na temp.: 650°C przez 30 min

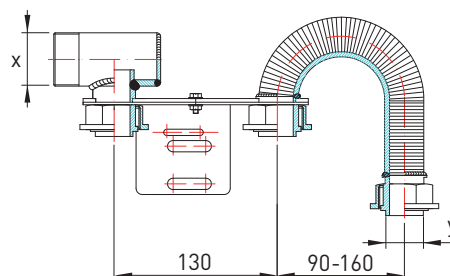
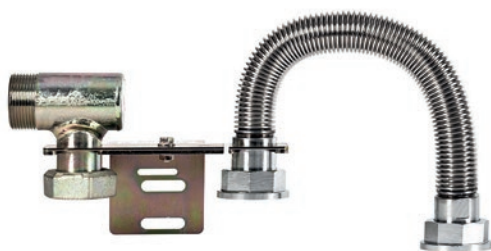

indeks	opis produktu	gwinty (x, y)	cena kat. netto	grupa rabatowa
08-20-0005-37	Monozłącze pod gazomierz G4/G6; rozstaw 130mm	GZ 5/4" x rura elastyczna ze śrubunkiem 5/4"	120,00 zł	A

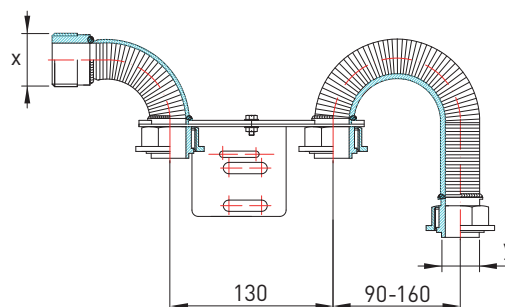

indeks	opis produktu	gwinty (x, y)	cena kat. netto	grupa rabatowa
08-20-0005-39	Monozłącze pod gazomierz G4/G6; rozstaw 130mm	rura elastyczna GZ 5/4" x rura elastyczna ze śrubunkiem 5/4"	140,00 zł	A

USZCZELKI DO MONOZŁĄCZY



GŁÓWNE ZASTOSOWANIE:

Przeznaczone w szczególności do montażu gazomierzy oraz przyłączy gazowych do monozłącza.

indeks	opis produktu	rozmiar	cena kat. netto	grupa rabatowa
50-40-0038-01	Uszczelka gumowa (do gazomierzy G4/G6 – śrubunek 5/4")	38	0,70 zł	A
50-40-0000-01	Uszczelka gumowa (do gazomierzy G10/G16)	56	3,80 zł	A
50-40-0070-01	Uszczelka gumowa (do gazomierza G25)	70	5,90 zł	A

TRÓJNIKI STALOWE/ŁĄCZNIKI

TRÓJNIKI STALOWE POD MONOZŁĄCZE

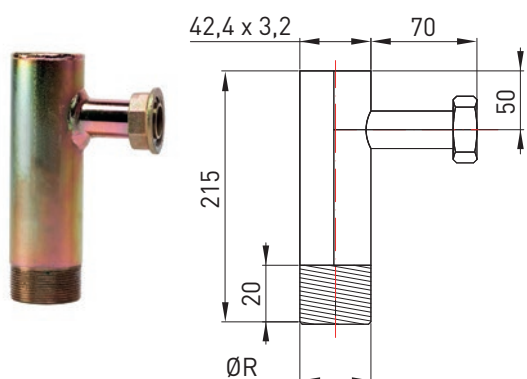

indeks	opis produktu	ØR x śrubunek	Ø rury stalowej	cena kat. netto	grupa rabatowa
03-05-0032-01	Trójnik stalowy pod monozłącze	5/4" x 5/4"	42,4 x 3,2	79,00 zł	A
03-05-0040-03	Trójnik stalowy pod monozłącze	1 1/2" x 5/4"	48,3 x 3,2	79,00 zł	A
03-05-0050-02	Trójnik stalowy pod monozłącze	2" x 5/4"	60,3 x 3,6	99,00 zł	A

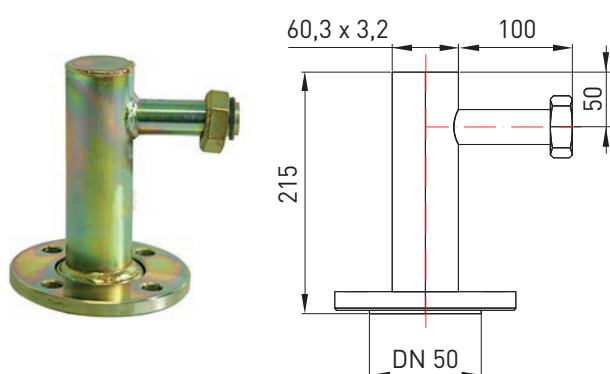

indeks	opis produktu	rozmiar	cena kat. netto	grupa rabatowa
03-05-0050-03	Trójnik stalowy pod monozłącze	kotłnierz DN50 x śrubunek 5/4"	259,00 zł	A

ŁĄCZNIKI REDUKTORA MSG

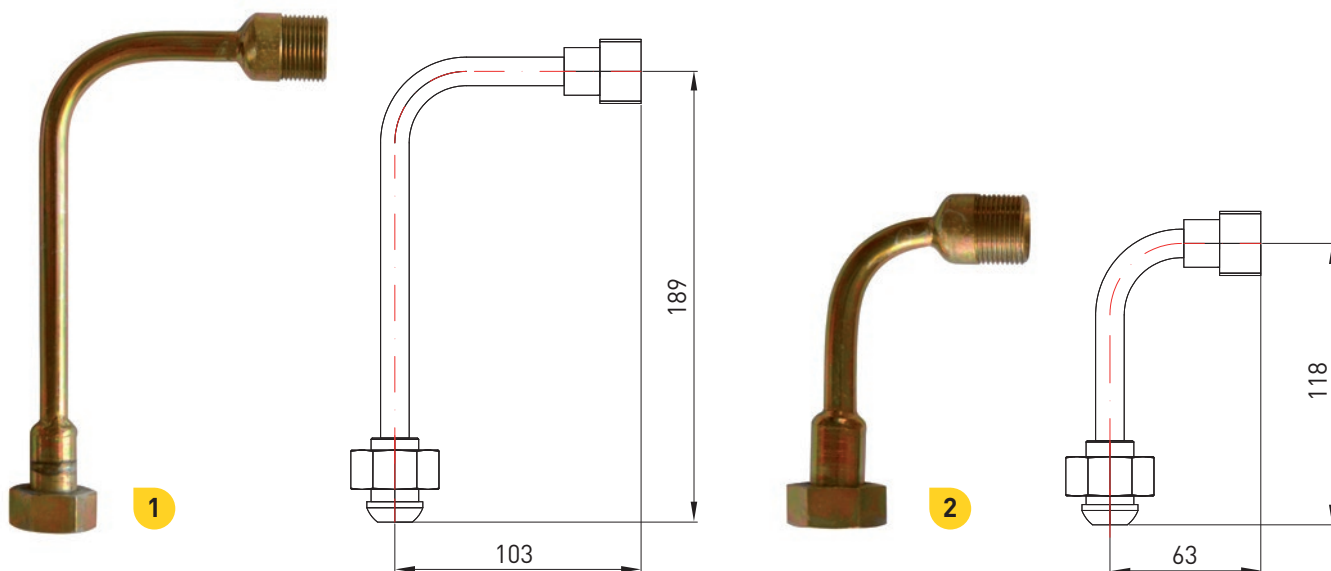

GŁÓWNE ZASTOSOWANIE:

Łączniki służą do montażu reduktora w punktach gazowych.

fot.	indeks	opis produktu	rozmiar	cena kat. netto	grupa rabatowa
1	50-50-0000-88	Łącznik reduktora długi	103x189mm	49,00 zł	A
2	50-50-0000-89	Łącznik reduktora krótki	63x118mm	47,00 zł	A

PRZYŁĄCZA GAZU POLIETYLENOWE PROSTE

PRZYŁĄCZA GAZU POLIETYLENOWE PROSTE

Krajowa Ocena Techniczna Instytutu Nafty i Gazu INiG-PIB-KOT-2019/0013 – wydanie 1

Przyłącza gazu polietylenowe

- + Gwarantują bezpieczne i zgodne z przepisami podłączenie gazu np. do reduktora w skrzynce gazowej
- + Składają się z przejścia PE-stal w osłonie z rury aluminiowej.
Osłona ta zabezpiecza rurę PE przed wysoką temperaturą, promieniami UV i uszkodzeniami mechanicznymi.
- + 3 lata gwarancji

PARAMETRY TECHNICZNE

Max ciś. robocze: 0,5MPa

Max temp. pracy: 40 °C

Min temp. pracy: -30 °C

Rura stalowa: L360N zgodna z PN-EN 10208-1;
PN-EN 10208-2; PN-EN 10216-1

Rura osłonowa: aluminium

Rura PE: PE100RC SDR11

Kotłownik: P245GH zgodny z PN-EN 1092-1+A1:2013-07

Przyłącza gazu polietylenowe z kurkiem DN15

rys.	indeks	Ø PE	cena kat. netto	grupa rabatowa
1	05-30-0025-33	25	129,00 zł	A
2	*05-30-0025-57	25	134,00 zł	A
3	**05-30-0025-63	25	139,00 zł	A
	05-30-0032-17	32	129,00 zł	A

* Z klipsami-wersja PSG Warszawa

** Ze wspornikiem

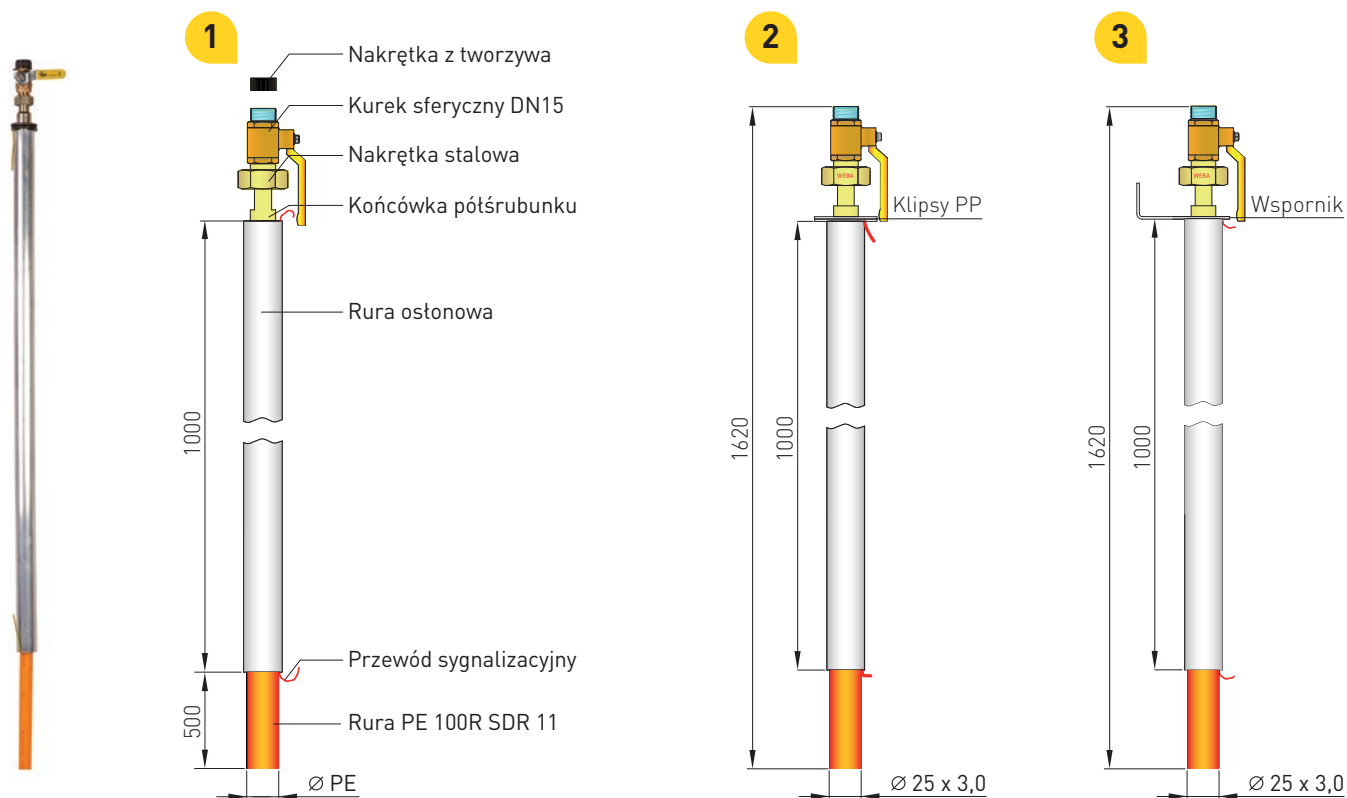

PRZYŁĄCZA GAZU POLIETYLENOWE PROSTE

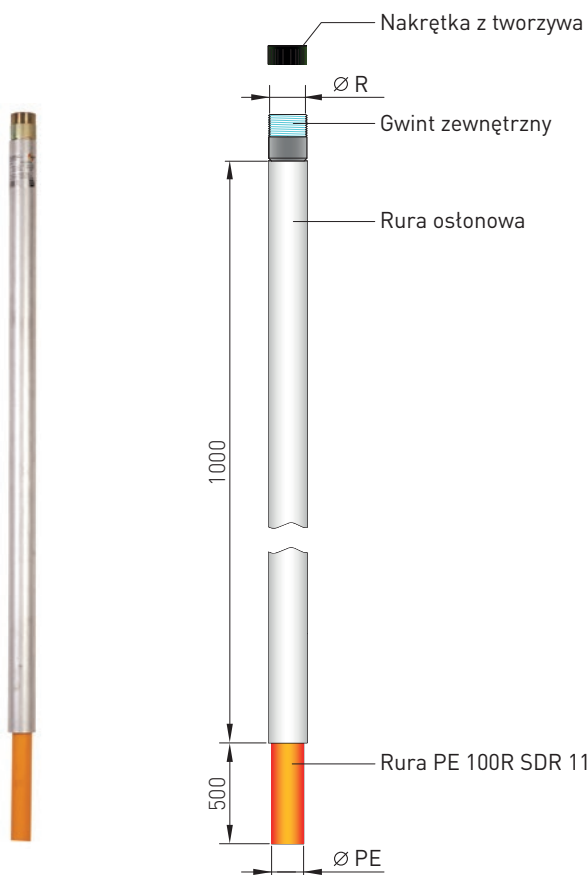

Przyłącza gazu polietylenowe z gwintem

indeks	Ø PE	Ø R	cena kat. netto	grupa rabatowa
05-30-0032-03	32	1"	97,00 zł	A
05-30-0032-02	32	5/4"	103,00 zł	A
05-30-0040-03	40	1"	103,00 zł	A
05-30-0040-04	40	5/4"	109,00 zł	A
05-30-0040-30	40	1 1/2"	129,00 zł	A
05-30-0050-07	50	5/4"	169,00 zł	A
05-30-0063-28	63	5/4"	185,00 zł	A
05-30-0063-04	63	1 1/2"	195,00 zł	A
05-30-0063-30	63	2"	195,00 zł	A

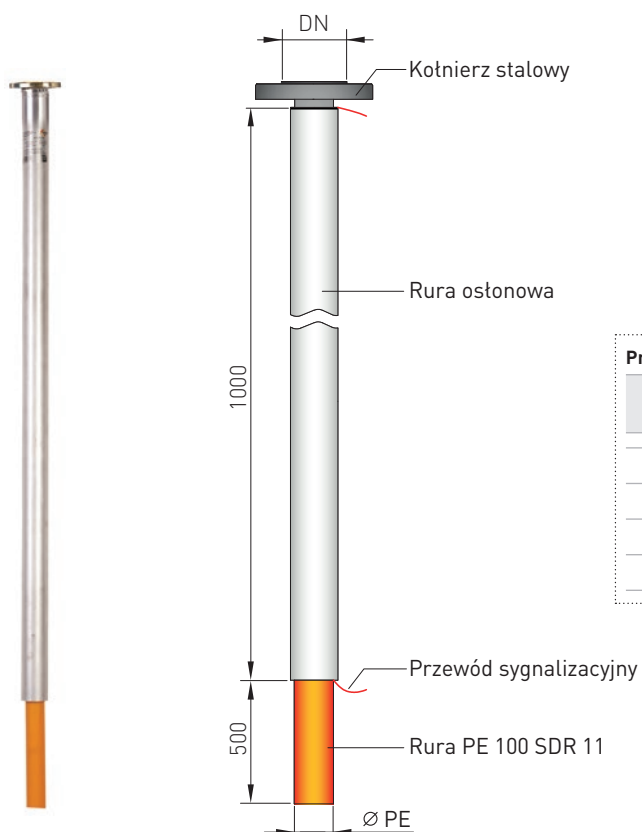

Przyłącza gazu polietylenowe z kotnierzem

indeks	Ø PE	kotnierz	cena kat. netto	grupa rabatowa
05-30-0040-06	40	DN32	169,00 zł	A
05-30-0063-51	63	DN40	199,00 zł	A
05-30-0063-32	63	DN50	259,00 zł	A
05-30-0090-09	90	DN80	369,00 zł	A

PRZYŁĄCZA GAZU POLIETYLENOWE GIĘTE

PRZYŁĄCZA GAZU POLIETYLENOWE GIĘTE

Krajowa Ocena Techniczna Instytutu Nafty i Gazu INiG-PIB-KOT-2019/0013 – wydanie 1

PARAMETRY TECHNICZNE

Max ciś. robocze: 0,5MPa

Max temp. pracy: 40 °C

Min temp. pracy: -30 °C

Rura stalowa: L360N zgodna z PN-EN 10208-1;
PN-EN 10208-2; PN-EN 10216-1

Rura osłonowa: aluminium

Rura PE: PE100RC SDR11

Kotłownik: P245GH zgodny z PN-EN 1092-1+A1:2013-07

Przyłącza gazu polietylenowe z kurkiem DN15

rys.	indeks	Ø PE	cena kat. netto	grupa rabatowa
1	05-30-0025-64	25	134,00 zł	A
2	*05-30-0025-65	25	139,00 zł	A
3	**05-30-0025-66	25	144,00 zł	A
	***05-30-0025-23	25	145,00 zł	A
	05-30-0032-57	32	134,00 zł	A

* Z klipsami-wersja PSG Warszawa

** Ze wspornikiem

*** Wersja PSG Lublin

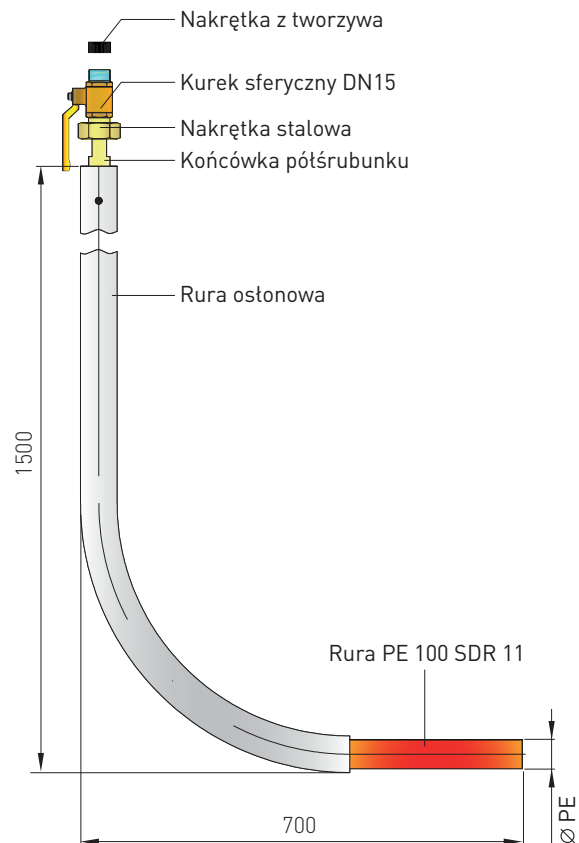

PRZYŁĄCZA GAZU POLIETYLENOWE GIĘTE

Przyłącza gazu polietylenowe

- + Gwarantują bezpieczne i zgodne z przepisami podłączenie gazu np. do reduktora w skrzynce gazowej
- + Składają się z przejścia PE-stal w osłonie z rury aluminiowej.
Osłona ta zabezpiecza rurę PE przed wysoką temperaturą, promieniami UV i uszkodzeniami mechanicznymi.
- + 3 lata gwarancji

Przyłącza gazu polietylenowe z gwintem

indeks	Ø PE	Ø R	cena kat. netto	grupa rabatowa
05-30-0032-55	32	1"	102,00 zł	A
05-30-0032-56	32	5/4"	108,00 zł	A

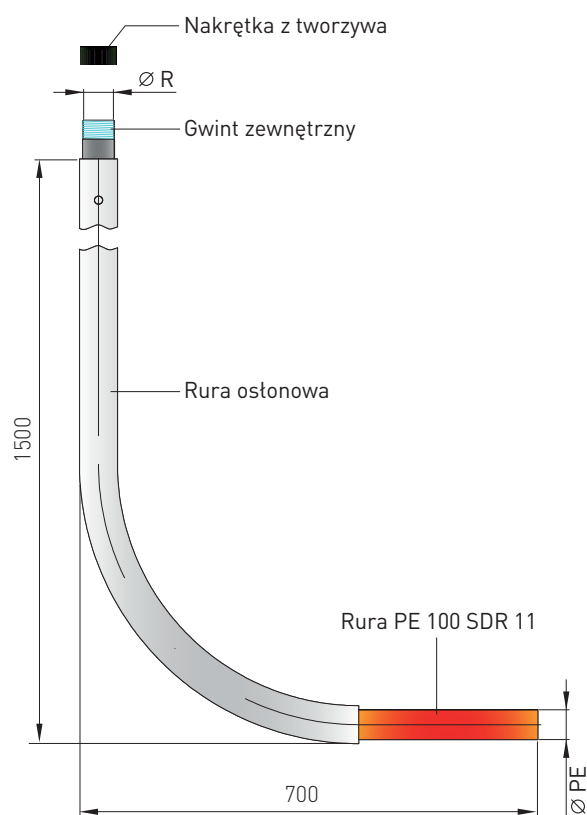

PRZYŁĄCZA GAZU POLIETYLENOWE NA INDYWIDUALNE ZAMÓWIENIE

Wykonujemy nietypowe przyłącza gazu polietylenowe wg poniższych specyfikacji. W celu ustalenia terminu realizacji prosimy o kontakt z biurem handlowym.

PRZYŁĄCZE DOMOWE POLIETYLENOWE

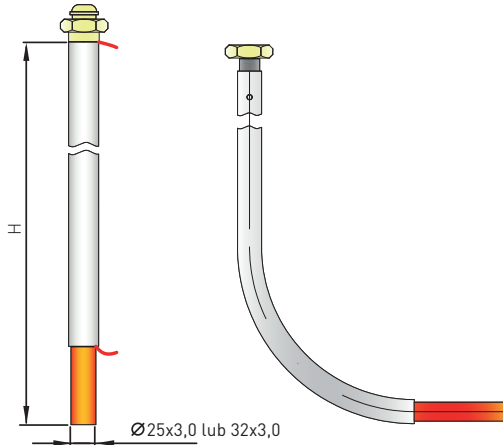

Z RURĄ PE25 proste i tuk, półśrubunek 3/4" lub 1"

Z RURĄ PE32 proste i tuk, półśrubunek 3/4" lub 1"

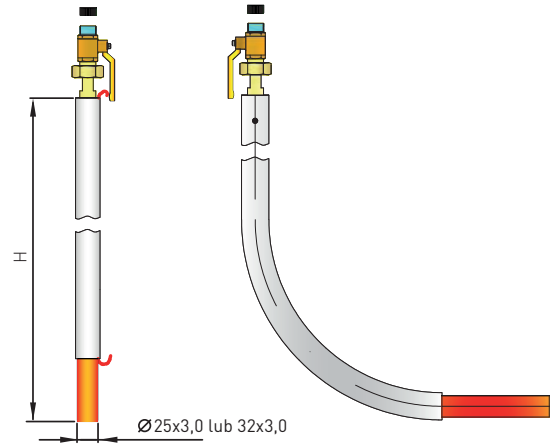

Z RURĄ PE25 proste i tuk, kurek DN15 lub DN20

Z RURĄ PE32 proste i tuk, kurek DN15 lub DN20

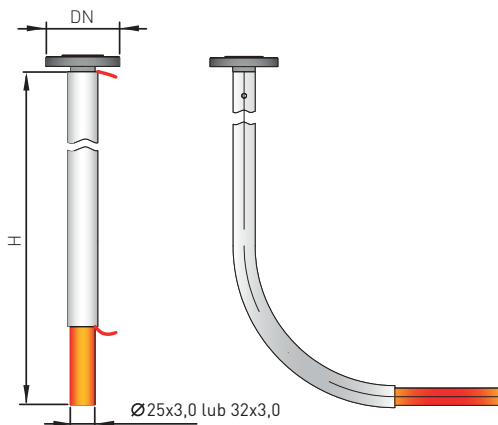

Z RURĄ PE25 proste i tuk, kotłnierz szyjkowy DN20 lub DN25

Z RURĄ PE32 proste i tuk, kotłnierz szyjkowy DN20, DN25 lub DN32

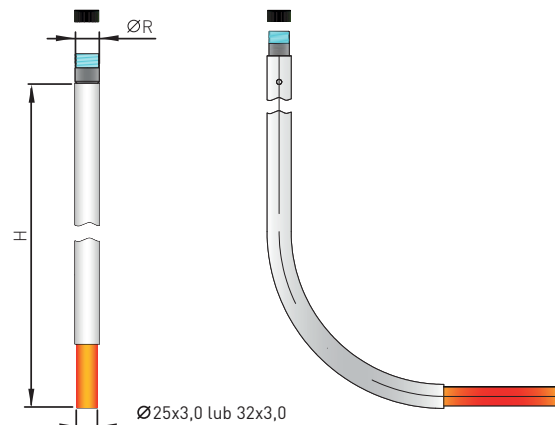

Z RURĄ PE25 proste i tuk, gwint 3/4" lub 1"

Z RURĄ PE32 proste i tuk, gwint 1" lub 5/4"

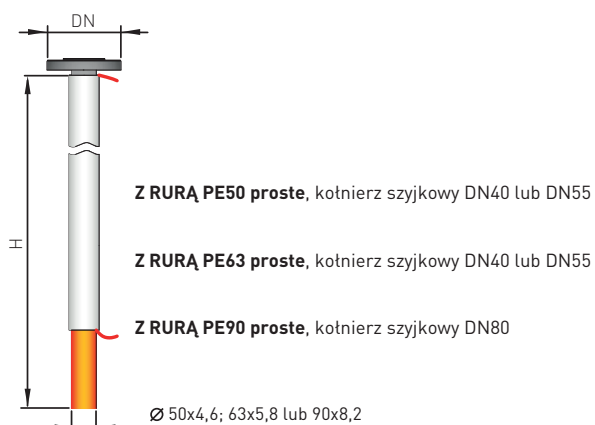

Z RURĄ PE50 proste, kotłnierz szyjkowy DN40 lub DN55

Z RURĄ PE63 proste, kotłnierz szyjkowy DN40 lub DN55

Z RURĄ PE90 proste, kotłnierz szyjkowy DN80

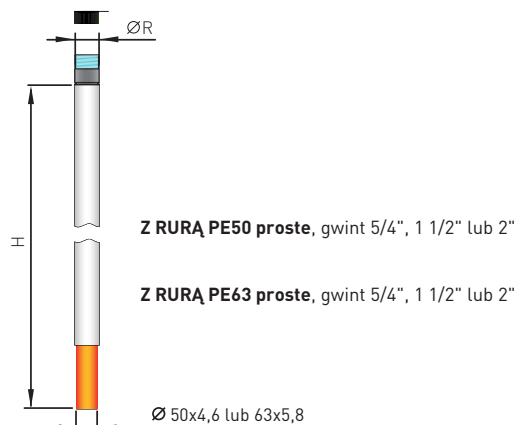

Z RURĄ PE50 proste, gwint 5/4", 1 1/2" lub 2"

Z RURĄ PE63 proste, gwint 5/4", 1 1/2" lub 2"

PRZYŁĄCZA GAZU STALOWE PREIZOLOWANE GIĘTE

PRZYŁĄCZA GAZU STALOWE Z RURY PREIZOLOWANEJ GIĘTE

Krajowa Ocena Techniczna
Instytutu Nafty i Gazu
INiG-PIB-KOT-2019/0013 – wydanie 1

PARAMETRY TECHNICZNE

Max ciś. robocze: 1 MPa

Max temp. pracy: 40 °C

Min. temp. pracy: -30 °C

Izolacja: 3LPE

Szczelność powłoki: napięcie 25kV – 100% prób

Szczelność podejścia: próba 10 bar – 100% prób

Rura PE: PE100RC SDR11

Rura stalowa: L360N zgodna z PN-EN 10208-1; PN-EN 10208-2; PN-EN 10216-1

Kotnierz: P245GH zgodny z PN-EN 1092-1+A1:2013-07

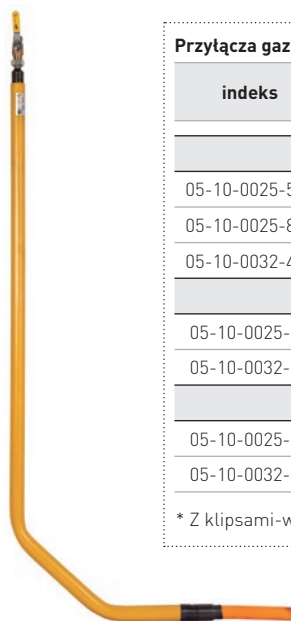
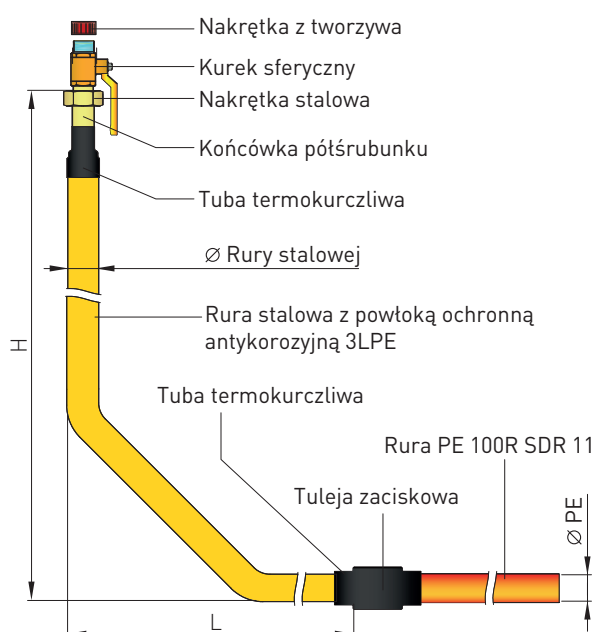

Przyłącza gazu stalowe z kurkiem DN15

indeks	Ø PE	Ø rury stalowej	cena kat. netto	grupa rabatowa
KRÓTKIE (L=500mm x H=1500mm)				
05-10-0025-52	25	26,9x3,2	199,00 zł	A
05-10-0025-85*	25	26,9x3,2	224,00 zł	A
05-10-0032-46	32	33,7x3,6	239,00 zł	A
KRÓTKIE (L=500mm x H=1800mm)				
05-10-0025-27	25	26,9x3,2	225,00 zł	A
05-10-0032-80	32	33,7x3,6	269,00 zł	A
DŁUGIE (L=1500mm x H=1500mm)				
05-10-0025-51	25	26,9x3,2	253,00 zł	A
05-10-0032-47	32	33,7x3,6	310,00 zł	A

* Z klipsami-wersja PSG Warszawa

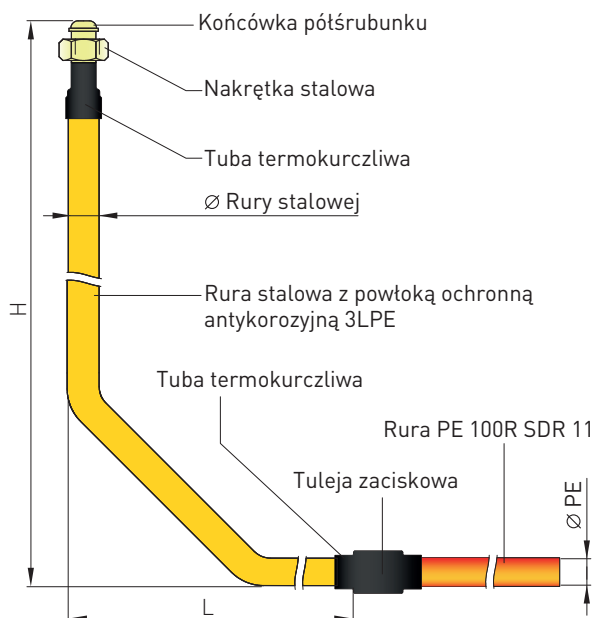

Przyłącza gazu stalowe z półśrubunkiem 3/4 – pod kurek DN15

indeks	Ø PE	Ø rury stalowej	cena kat. netto	grupa rabatowa
KRÓTKIE (L=500mm x H=1500mm)				
05-10-0025-82	25	26,9x3,2	174,00 zł	A
05-10-0032-50	32	33,7x3,6	207,00 zł	A
KRÓTKIE (L=500mm x H=1800mm)				
05-10-0025-62	25	26,9x3,2	194,00 zł	A
05-10-0032-18	32	33,7x3,6	237,00 zł	A

PRZYŁĄCZA GAZU STALOWE PREIZOLOWANE GIĘTE

PRZYŁĄCZA GAZU STALOWE Z RURY PREIZOLOWANEJ GIĘTE

Przyłącza gazu stalowe

- + Szybkość i niski koszt wykonania instalacji
- + Izolacja polietylenowa o grubości min. 2 mm odporna na uszkodzenia mechaniczne
- + Ochrona antykorozyjna na min. 50 lat
- + Odporność izolacji na przebicie elektryczne przy 25 000 V

Krajowa Ocena Techniczna
Instytutu Nafty i Gazu
INiG-PIB-KOT-2019/0013 – wydanie 1

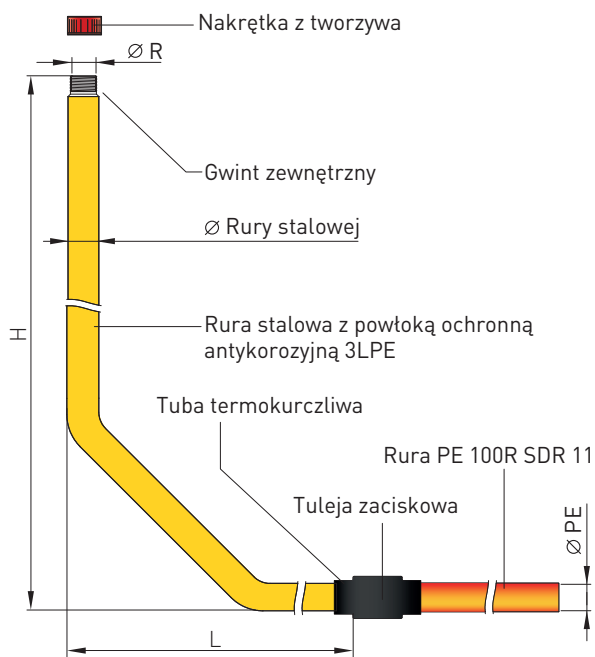

Przyłącza gazu stalowe z gwintem – do Ø 40

indeks	Ø PE	Ø R	Ø rury stalowej	cena kat. netto	grupa rabatowa
KRÓTKIE (L=500mm x H=1500mm)					
05-10-0025-80	25	3/4"	26,9x3,2	174,00 zł	A
05-10-0032-44	32	1"	33,7x3,6	182,00 zł	A
05-10-0032-42	32	5/4"	33,7x3,6	199,00 zł	A
05-10-0040-60	40	1"	42,4x3,6	212,00 zł	A
05-10-0040-62	40	5/4"	42,4x3,6	222,00 zł	A
05-10-0040-24	40	1 1/2"	42,4x3,6	270,00 zł	A
DŁUGIE (L=1500mm x H=1500mm)					
05-10-0032-45	32	1"	33,7x3,6	253,00 zł	A
05-10-0032-43	32	5/4"	33,7x3,6	270,00 zł	A
05-10-0040-59	40	1"	42,4x3,6	287,00 zł	A
05-10-0040-61	40	5/4"	42,4x3,6	297,00 zł	A
05-10-0040-26	40	1 1/2"	42,4x3,6	345,00 zł	A

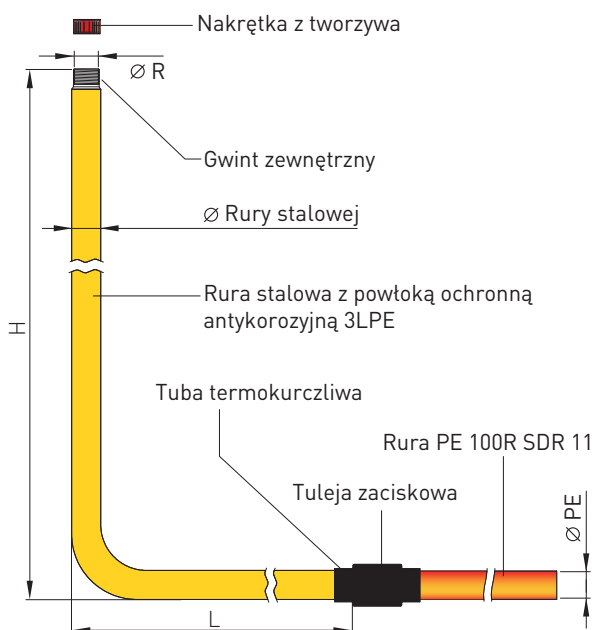

Przyłącza gazu stalowe z gwintem – Ø 63

indeks	Ø PE	Ø R	Ø rury stalowej	cena kat. netto	grupa rabatowa
KRÓTKIE (L=500mm x H=1500mm)					
05-10-0063-61	63	5/4"	60,3x3,6	349,00 zł	A
05-10-0063-13	63	1 1/2"	60,3x3,6	356,00 zł	A
05-10-0063-62	63	2"	60,3x3,6	359,00 zł	A
DŁUGIE (L=1500mm x H=1500mm)					
05-10-0063-64	63	5/4"	60,3x3,6	479,00 zł	A
05-10-0063-15	63	1 1/2"	60,3x3,6	486,00 zł	A
05-10-0063-65	63	2"	60,3x3,6	489,00 zł	A

PRZYŁĄCZA GAZU STALOWE PREIZOLOWANE GIĘTE

PARAMETRY TECHNICZNE

Max ciś. robocze: 1 MPa

Max temp. pracy: 40 °C

Min. temp. pracy: -30 °C

Izolacja: 3LPE

Szczelność powłoki: napięcie 25kV – 100% prób

Szczelność podejścia: próba 10 bar – 100% prób

Rura PE: PE100RC SDR11

Rura stalowa: L360N zgodna z PN-EN 10208-1; PN-EN 10208-2; PN-EN 10216-1

Kotłnierz: P245GH zgodny z PN-EN 1092-1+A1:2013-07

Krajowa Ocena Techniczna

Instytutu Nafty i Gazu

INiG-PIB-KOT-2019/0013 – wydanie 1

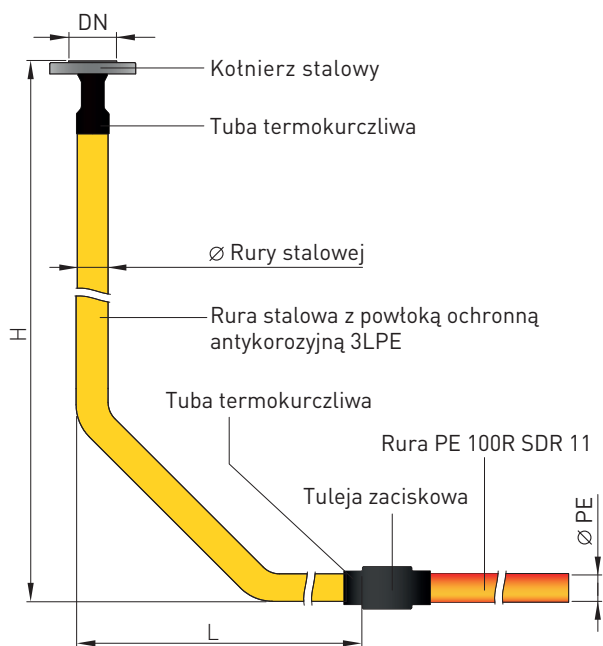

Przyłącza gazu stalowe z kotłnierzem – do Ø 40

indeks	Ø PE	kotłnierz	Ø rury stalowej	cena kat. netto	grupa rabatowa
KRÓTKIE (L=500mm x H=1500mm)					
05-10-0025-50	25	DN20	26,9x3,2	205,00 zł	A
05-10-0032-48	32	DN25	33,7x3,6	249,00 zł	A
05-10-0040-57	40	DN32	42,4x3,6	269,00 zł	A
05-10-0040-23	40	DN40	42,4x3,6	279,00 zł	A
DŁUGIE (L=1500mm x H=1500mm)					
05-10-0025-49	25	DN20	26,9x3,2	259,00 zł	A
05-10-0032-49	32	DN25	33,7x3,6	320,00 zł	A
05-10-0040-64	40	DN32	42,4x3,6	344,00 zł	A
05-10-0040-25	40	DN40	42,4x3,6	355,00 zł	A

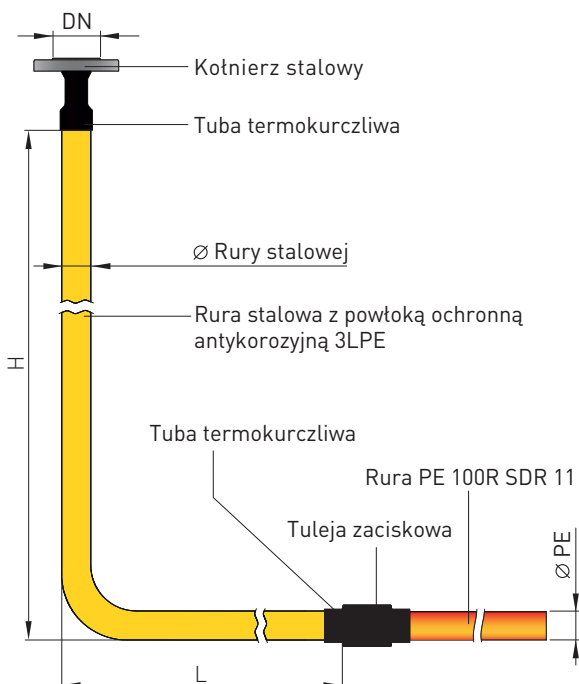

Przyłącza gazu stalowe z kotłnierzem – Ø 63

indeks	Ø PE	kotłnierz	Ø rury stalowej	cena kat. netto	grupa rabatowa
KRÓTKIE (L=500mm x H=1500mm)					
05-10-0063-14	63	DN40	60,3x3,6	405,00 zł	A
05-10-0063-63	63	DN50	60,3x3,6	439,00 zł	A
DŁUGIE (L=1500mm x H=1500mm)					
05-10-0063-16	63	DN40	60,3x3,6	530,00 zł	A
05-10-0063-66	63	DN50	60,3x3,6	564,00 zł	A

PRZYŁĄCZA GAZU STALOWE

PRZYŁĄCZA GAZU STALOWE GIĘTE

PARAMETRY TECHNICZNE

Max ciś. robocze: 1 MPa

Max temp. pracy: 40 °C

Min. temp. pracy: -30 °C

Izolacja: taśma klasy C30

Rura PE: PE100RC SDR11

Rura stalowa: L360N zgodna z PN-EN 10208-1; PN-EN 10208-2; PN-EN 10216-1

Krajowa Ocena Techniczna
Instytutu Nafty i Gazu
INiG-PIB-KOT-2019/0013 – wydanie 1

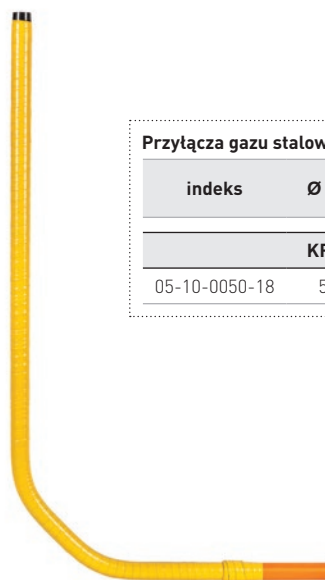
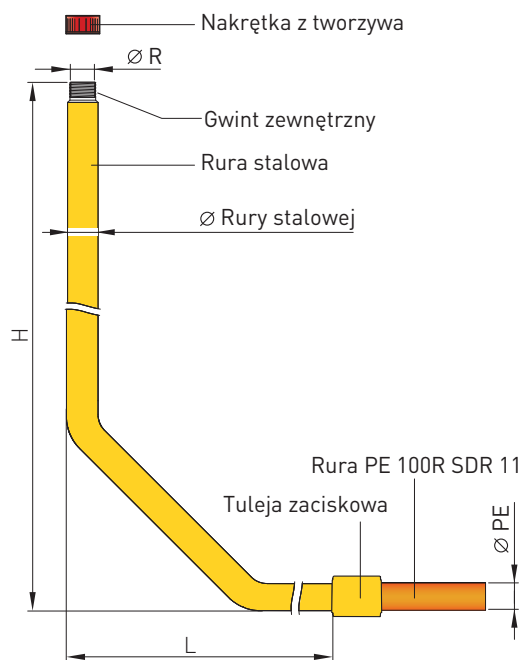

Przyłącza gazu stalowe z gwintem

indeks	Ø PE	Ø R	Ø rury stalowej	cena kat. netto	grupa rabatowa
KRÓTKIE (L=500mm x H=1500mm)					
05-10-0050-18	50	1 1/2"	48,3x3,6	287,00 zł	A

PRZYŁĄCZA GAZU STALOWE GIĘTE IZOLOWANE TAŚMĄ

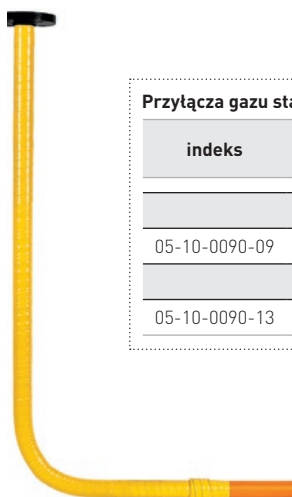
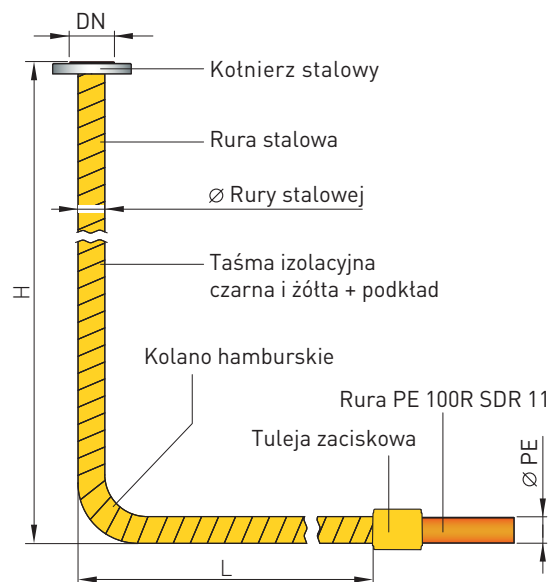

Przyłącza gazu stalowe z kotnierzem

indeks	Ø PE	kotnierz	Ø rury stalowej	cena kat. netto	grupa rabatowa
KRÓTKIE (L=500mm x H=1500mm)					
05-10-0090-09	90	DN80	88,9x4,0	730,00 zł	A
DŁUGIE (L=1500mm x H=1500mm)					
05-10-0090-13	90	DN80	88,9x4,0	950,00 zł	A

PRZYŁĄCZA GAZU STALOWE NA INDYWIDUALNE ZAMÓWIENIE

PRZYŁĄCZA GAZU STALOWE

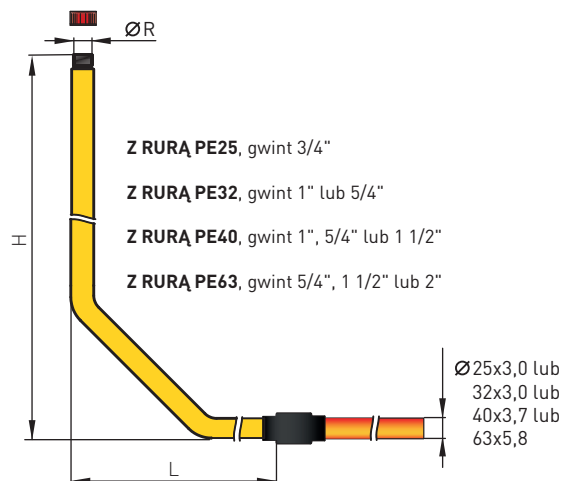
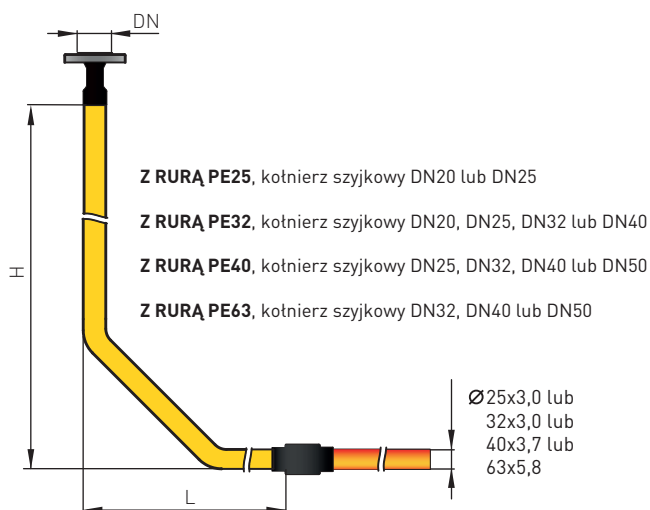
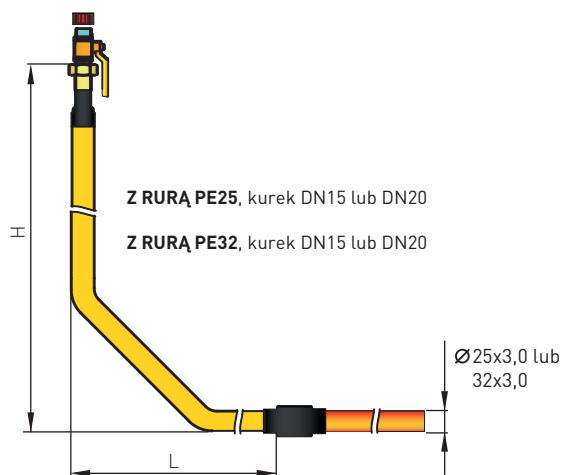
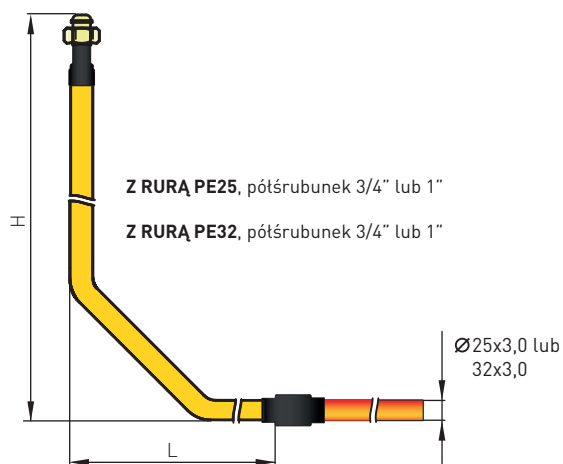

PRZYŁĄCZA GAZU STALOWE

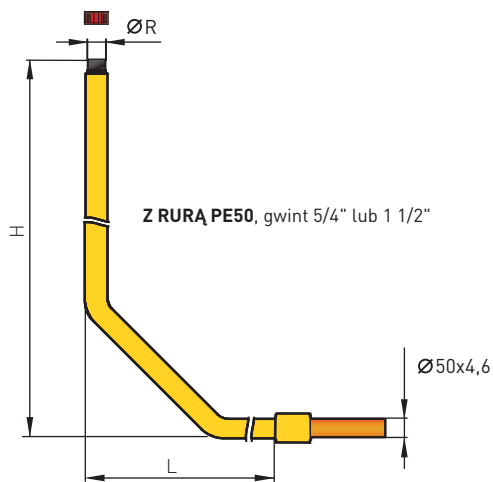
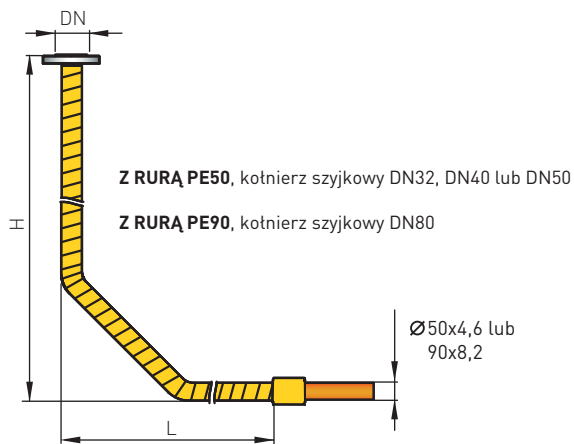

Wykonujemy nietypowe przyłącza gazu stalowe. W celu ustalenia terminu realizacji prosimy o kontakt z biurem handlowym.

PRZYŁĄCZA GAZU STALOWE PREIZOLOWANE PROSTE

PRZYŁĄCZA GAZU STALOWE Z RURY PREIZOLOWANEJ PROSTE

Krajowa Ocena Techniczna Instytutu Nafty i Gazu
INiG-PIB-KOT-2019/0013 -wydanie 1

Przyłącza gazu stalowe

- + Szybkość i niski koszt wykonania instalacji
- + Izolacja polietylenowa o grubości min. 2 mm odporna na uszkodzenia mechaniczne
- + Ochrona antykorozyjna na min. 50 lat
- + Odporność izolacji na przebicie elektryczne przy 25 000 V

PARAMETRY TECHNICZNE

Max ciś. robocze: 1 MPa

Max temp. pracy: 40 °C

Min. temp. pracy: -30 °C

Izolacja: 3LPE

Szczelność powłoki: napięcie 25kV – 100% prób

Szczelność podejścia: próba 10 bar – 100% prób

Rura PE: PE100RC SDR11

Rura stalowa: L360N zgodna z PN-EN 10208-1; PN-EN 10208-2; PN-EN 10216-1

Kotwierz: P245GH zgodny z PN-EN 1092-1+A1:2013-07

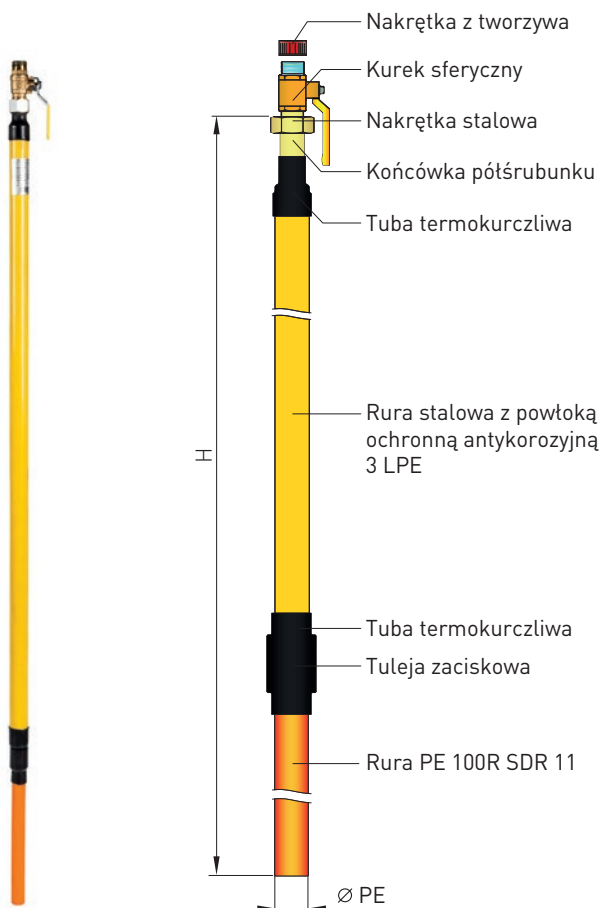

Przyłącza gazu stalowe z kurkiem DN15 H=1500mm

indeks	Ø PE	Ø rury stalowej	cena kat. netto	grupa rabatowa
05-10-0025-90	25	26,9x3,2	147,00 zł	A
05-10-0032-17	32	26,9x3,2	179,00 zł	A

PRZYŁĄCZA GAZU STALOWE PREIZOLOWANE PROSTE

Przyłącza gazu stalowe z gwintem 5/4" H=1500mm

indeks	Ø PE	Ø rury stalowej	cena kat. netto	grupa rabatowa
05-10-0032-32	32	33,7x3,6	139,00 zł	A
05-10-0040-70	40	42,4x3,6	159,00 zł	A

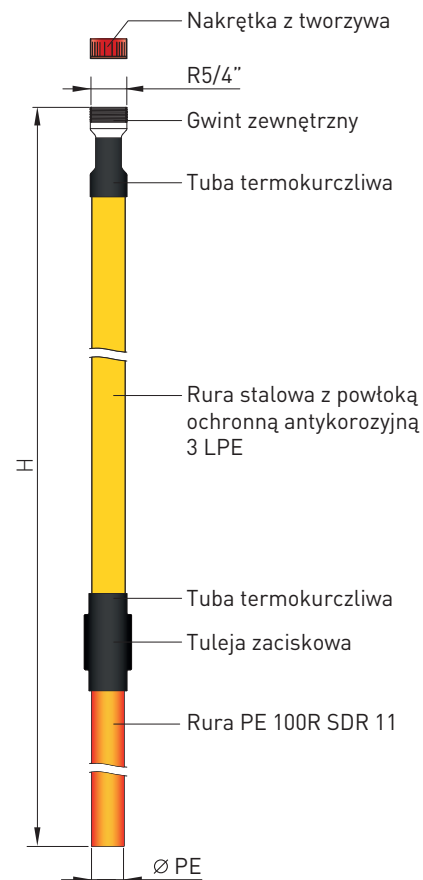

Przyłącza gazu stalowe z kotnierzem H=1500mm

indeks	Ø PE	kotnierz	Ø rury stalowej	cena kat. netto	grupa rabatowa
05-10-0025-89	25	DN20	26,9x3,2	153,00 zł	A
05-10-0032-33	32	DN25	33,7x3,6	189,00 zł	A
05-10-0040-93	40	DN32	42,4x3,6	206,00 zł	A
05-10-0040-76	40	DN40	42,4x3,6	216,00 zł	A NOWOŚĆ

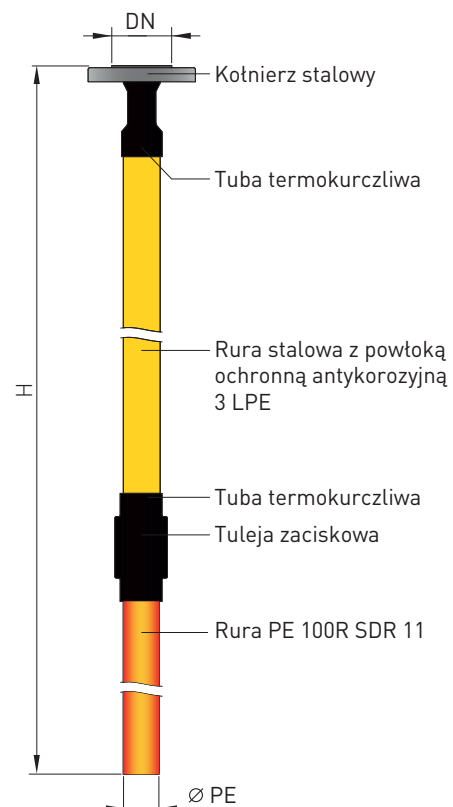

Przejścia przez ścianę

- + Fabrycznie wykonane przejścia umożliwia wprowadzenie instalacji gazowej do budynku w sposób bezpieczny i estetyczny
- + Powłoka cynkowa oraz rura osłonowa zapewniają trwałość i bezpieczeństwo na tym newralgicznym fragmencie instalacji.

PARAMETRY TECHNICZNE

Max ciś. robocze: 10bar

Rura stalowa: L360N zgodna z PN-EN 10208-1; PN-EN 10208-2; PN-EN 10216-1

Rura osłonowa: polietylen

Zabezpieczenie antykorozyjne: powłoka cynkowa 8-12 µm

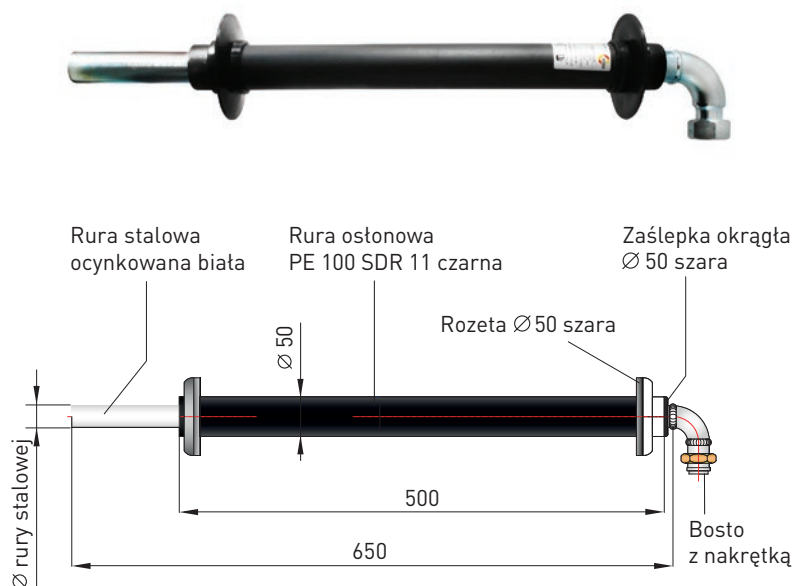

Przejścia przez ścianę

indeks	Ø rury stalowej	śrubunek	cena kat.netto	grupa rabatowa
05-30-0000-02	DN20	1"	78,00 zł	A
05-30-0000-03	DN25	1"	83,00 zł	A
05-30-0000-07	DN25	5/4"	86,00 zł	A

Nypły do połączenia bosta z zaworem

indeks		śrubunek	cena kat.netto	grupa rabatowa
03-07-0025-01	Nypel żeliwny	1" x 1"	5,00 zł	A
03-07-0032-03	Nypel żeliwny	5/4" x 5/4"	8,50 zł	A

Uszczelki do przejść przez ścianę

indeks		cena kat.netto	grupa rabatowa
50-40-0030-02	Uszczelka gambit, DN30 (do przejść przez ścianę - śrubunek 1")	1,90 zł	A
50-40-0032-03	Uszczelka gambit, DN38 (do przejść przez ścianę - śrubunek 5/4")	2,10 zł	A

POŁĄCZENIA PE-STAL

POŁĄCZENIA RUROWE PE/STAL

Certyfikat Zgodności CE Nr/No. 80346/JN/001/04

Połączenia pe-stal

- Nasze połączenia PE-STAL zostały poddane rygorystycznym badaniom w Instytucie Nafty i Gazu. Potwierdza to Aprobata Techniczna INiG.

PARAMETRY TECHNICZNE

Max ciś. robocze: 0,5MPa

Zabezpieczenie antykorozyjne: powłoka cynkowa 8-12 µm

Rura stalowa: L360N zgodna z PN-EN 10208-1;
PN-EN 10208-2; PN-EN 10216-1

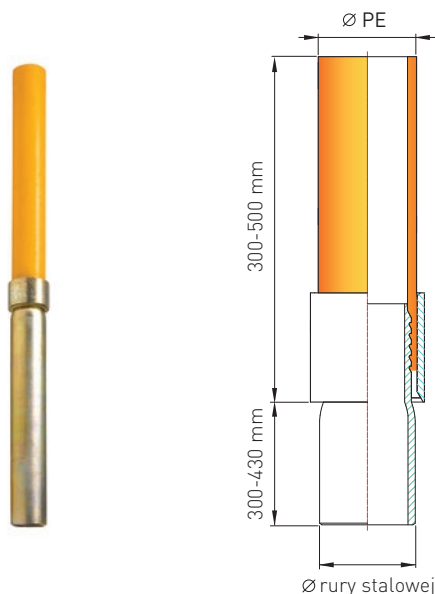

Połączenia pe/stal rurowe

indeks	Ø PE / Ø rury stalowej	rura stalowa	cena kat. netto	grupa rabatowa
PE100RC SDR11				
05-01-0025-15	25/20	26,9x3,2	28,00 zł	A
05-01-0032-08	32/25	33,7x3,2	32,00 zł	A
05-01-0040-15	40/25	42,4x3,2	43,50 zł	A
05-01-0040-25	40/32	42,4x3,2	43,50 zł	A
05-01-0040-35	40/40	42,4x3,6	35,00 zł	A
05-01-0050-11	50/40	48,3x3,6	59,00 zł	A
05-01-0063-25	63/50	60,3x3,6	69,00 zł	A
05-01-0090-12	90/80	88,9x4,0	159,00 zł	A
05-01-0110-04	110/100	108,0x4,0	219,00 zł	A
05-01-0125-08	125/100	108,0x4,0	262,00 zł	A
05-01-0160-04	160/150	159,0x4,5	555,00 zł	A
05-01-0180-03	180/150	159,0x4,5	705,00 zł	A
05-01-0225-05	225/200	219,3x6,3	1 090,00 zł	A
PE100 SDR11				
05-01-0250-07	250/200	219,3x6,3	1 535,00 zł	A
05-01-0250-08	250/250	273,0x7,1	1 570,25 zł	A
05-01-0280-04	280/250	273,0x7,1	2 150,00 zł	A
05-01-0315-05	315/250	273,0x7,1	2 395,00 zł	A
05-01-0315-06	315/300	323,9x10,0	2 645,00 zł	A
05-01-0355-03	355/300	323,9x10,0	3 059,00 zł	A

POŁĄCZENIA KOŁNIERZOWE PE/STAL

PARAMETRY TECHNICZNE

Max ciś. robocze: 0,5MPa

Zabezpieczenie antykorozyjne: powłoka cynkowa 8-12 µm

Rura stalowa: L360N zgodna z PN-EN 10208-1;
PN-EN 10208-2; PN-EN 10216-1

Kołnierz: P245GH zgodny z PN-EN 1092-1+A1:2013-07

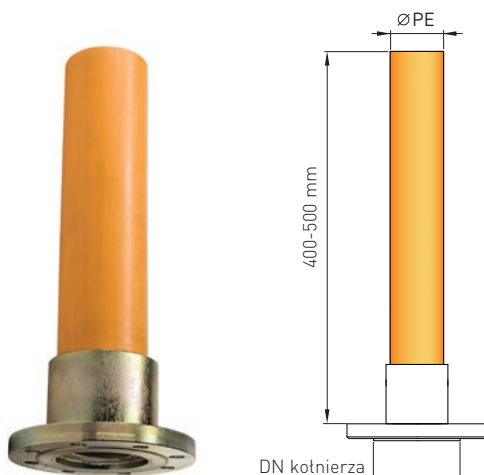

Połączenia pe/stal kołnierzowe

indeks	Ø PE / DN kołnierza	cena kat. netto	grupa rabatowa
PE100RC SDR11			
05-02-0032-09	32/25	69,00 zł	A
05-02-0032-06	32/32	72,00 zł	A
05-02-0032-05	32/40	78,00 zł	A
05-02-0040-08	40/32	82,00 zł	A
05-02-0040-07	40/40	84,00 zł	A
05-02-0050-26	50/40	99,00 zł	A
05-02-0063-04	63/50	124,00 zł	A
05-02-0090-09	90/80	195,00 zł	A
05-02-0110-06	110/100	272,00 zł	A
05-02-0125-05	125/100	319,00 zł	A
05-02-0160-05	160/150	535,00 zł	A
05-02-0180-05	180/150	659,00 zł	A
05-02-0225-03	225/200	1 390,00 zł	A

Wykonujemy nietypowe przyłącza gazu stalowe wg poniższych specyfikacji. W celu ustalenia terminu realizacji prosimy o kontakt z biurem handlowym.

KSZTAŁTKI ELEKTROOPOROWE PE (GAZ/WODA)

MUFY ELEKTROOPOROWE PE100

Kształtki elektrooporowe WEBA

- Nasze kształtki są akceptowane i stosowane przez wszystkie oddziały Polskiej Spółki Gazownictwa
- Posiadamy certyfikat na zgodność z normą PN-EN 1555-3

PN10 dla gazu. PN16 dla wody

indeks	Ø	cena kat. netto	grupa rabatowa
02-01-0020-10	20	3,33 €	B
02-01-0025-07	25	3,34 €	B
02-01-0032-08	32	3,34 €	B
02-01-0040-05	40	3,78 €	B
02-01-0050-08	50	6,04 €	B
02-01-0063-03	63	5,62 €	B
02-01-0075-02	75	8,61 €	B
02-01-0090-03	90	10,21 €	B
02-01-0110-04	110	12,62 €	B
02-01-0125-02	125	18,38 €	B
02-01-0140-02	140	22,96 €	B
02-01-0160-07	160	26,45 €	B
02-01-0180-03	180	37,33 €	B
02-01-0200-05	200	45,13 €	B
02-01-0225-04	225	55,49 €	B
02-01-0250-02	250	83,61 €	B
02-01-0280-03	280	118,18 €	B
02-01-0315-04	315	135,07 €	B
02-01-0355-03	355	222,71 €	B
02-01-0400-03	400	268,09 €	B
02-01-0450-03	450	485,07 €	B
02-01-0500-03	500	600,13 €	B

* Sprzedaż jest realizowana w PLN według średniego kursu NBP z dnia wystawienia faktury.



PN10 dla gazu. PN16 dla wody

indeks	Ø	cena kat. netto	grupa rabatowa
02-04-0025-06	25	5,39 €	B
02-04-0032-05	32	5,84 €	B
02-04-0040-10	40	9,36 €	B
02-04-0050-05	50	13,91 €	B
02-04-0063-02	63	10,90 €	B
02-04-0075-05	75	18,37 €	B
02-04-0090-05	90	22,94 €	B
02-04-0110-06	110	33,27 €	B
02-04-0125-04	125	36,72 €	B
02-04-0140-03	140	55,47 €	B
02-04-0160-04	160	57,39 €	B
02-04-0180-05	180	66,56 €	B
02-04-0200-03	200	109,02 €	B
02-04-0225-03	225	126,20 €	B
02-04-0250-01	250	137,70 €	B

* Sprzedaż jest realizowana w PLN według średniego kursu NBP z dnia wystawienia faktury.



MUFY ZAŚLEPIAJĄCE ELEKTROOPOROWE PE100

KSZTAŁTKI ELEKTROOPOROWE PE (GAZ/WODA)

MUFY REDUKCYJNE ELEKTROOPOROWE PE100



PN10 dla gazu, PN16 dla wody

indeks	Ø	cena kat. netto	grupa rabatowa
02-03-0025-11	25x20	3,91 €	B
02-03-0032-16	32x20	3,90 €	B
02-03-0032-17	32x25	4,02 €	B
02-03-0040-18	40x25	9,11 €	B
02-03-0040-19	40x32	9,11 €	B
02-03-0050-10	50x32	13,16 €	B
02-03-0050-11	50x40	12,63 €	B
02-03-0063-05	63x32	10,25 €	B
02-03-0063-06	63x40	10,25 €	B
02-03-0063-07	63x50	10,25 €	B
02-03-0090-08	90x63	16,63 €	B
02-03-0090-12	90x75	19,50 €	B
02-03-0110-17	110x63	26,86 €	B
02-03-0110-11	110x90	28,41 €	B
02-03-0125-12	125x63	28,41 €	B
02-03-0125-11	125x90	26,40 €	B
02-03-0125-19	125x110	34,54 €	B
02-03-0160-13	160x110	41,43 €	B
02-03-0180-20	180x125	61,83 €	B
02-03-0200-09	200x160	79,16 €	B
02-03-0225-15	225x160	87,19 €	B
02-03-0250-05	250x180	90,66 €	B
02-03-0250-17	250x160	462,65 €	B
02-03-0250-18	250x200	462,65 €	B

* Sprzedaż jest realizowana w PLN według średniego kursu NBP z dnia wystawienia faktury.

MUFY REDUKCYJNE ELEKTROOPOROWE PE100 – ZESTAWY

Zestaw składa się: z dwóch muf elektrooporowych oraz redukcji doczołowej



PN10 dla gazu, PN16 dla wody

indeks	Ø	cena kat. netto	grupa rabatowa
02-03-0250-22	250x160	219,91 €	B
02-03-0250-23	250x200	242,05 €	B
02-03-0250-24	250x225	254,41 €	B
02-03-0280-16	280x180	296,13 €	B
02-03-0280-17	280x200	303,85 €	B
02-03-0280-18	280x225	316,21 €	B
02-03-0280-19	280x250	342,99 €	B
02-03-0315-20	315x225	380,59 €	B
02-03-0315-21	315x250	407,37 €	B
02-03-0315-22	315x280	445,99 €	B

* Sprzedaż jest realizowana w PLN według średniego kursu NBP z dnia wystawienia faktury.

Szerszy asortyment dostępny na podstawie indywidualnego zapytania klienta.

KSZTAŁTKI ELEKTROOPOROWE PE (GAZ/WODA)

KOLANA ELEKTROOPOROWE PE100



PN10 dla gazu, PN16 dla wody, KĄT 90°

indeks	Ø	cena kat. netto	grupa rabatowa
02-02-0025-11	25	7,46 €	B
02-02-0032-11	32	7,59 €	B
02-02-0040-09	40	9,77 €	B
02-02-0050-09	50	13,36 €	B
02-02-0063-08	63	13,76 €	B
02-02-0075-08	75	22,38 €	B
02-02-0090-08	90	22,52 €	B
02-02-0110-16	110	36,19 €	B
02-02-0125-09	125	42,56 €	B
02-02-0160-19	160	89,49 €	B
02-02-0180-09	180	102,13 €	B
02-02-0200-15	200	380,80 €	B
02-02-0225-22	225	469,75 €	B
02-02-0250-15	250	610,33 €	B

* Sprzedaż jest realizowana w PLN według średniego kursu NBP z dnia wystawienia faktury.

PN10 dla gazu, PN16 dla wody, KĄT 45°

indeks	Ø	cena kat. netto	grupa rabatowa
02-02-0063-10	63	17,82 €	B
02-02-0090-09	90	30,87 €	B
02-02-0110-15	110	35,57 €	B
02-02-0125-10	125	45,90 €	B
02-02-0160-18	160	91,80 €	B
02-02-0180-08	180	114,73 €	B
02-02-0200-16	200	380,80 €	B
02-02-0225-23	225	469,75 €	B
02-02-0250-16	250	610,33 €	B

* Sprzedaż jest realizowana w PLN według średniego kursu NBP z dnia wystawienia faktury.

KOLANA ELEKTROOPOROWE PE100 – ZESTAWY

Zestaw składa się: z dwóch muf elektrooporowych oraz kolana doczołowego.



PN10 dla gazu, PN16 dla wody, KĄT 90°

indeks zestawu	Ø	cena kat. netto	grupa rabatowa
02-02-0200-20	200	176,13 €	B
02-02-0225-33	225	213,73 €	B
02-02-0250-24	250	342,99 €	B
02-02-0280-15	280	493,37 €	B
02-02-0315-16	315	607,70 €	B

* Sprzedaż jest realizowana w PLN według średniego kursu NBP z dnia wystawienia faktury.

PN10 dla gazu, PN16 dla wody, KĄT 45°

indeks zestawu	Ø	cena kat. netto	grupa rabatowa
02-02-0200-21	200	176,13 €	B
02-02-0225-34	225	211,15 €	B
02-02-0250-25	250	338,36 €	B
02-02-0280-16	280	486,16 €	B
02-02-0315-17	315	598,43 €	B

* Sprzedaż jest realizowana w PLN według średniego kursu NBP z dnia wystawienia faktury.

Szerszy asortyment dostępny na podstawie indywidualnego zapytania klienta.

KSZTAŁTKI ELEKTROOPOROWE PE (GAZ/WODA)

TRÓJNIKI RÓWNOPRZELOTOWE ELEKTROOPOROWE PE100



PN10 dla gazu, PN16 dla wody

indeks	Ø	cena kat. netto	grupa rabatowa
02-05-0025-09	25	7,47 €	B
02-05-0032-08	32	8,03 €	B
02-05-0040-23	40	12,48 €	B
02-05-0050-28	50	15,83 €	B
02-05-0063-14	63	12,64 €	B
02-05-0090-21	90	25,25 €	B
02-05-0110-24	110	37,65 €	B
02-05-0125-18	125	49,34 €	B
02-05-0160-19	160	89,49 €	B
02-05-0180-23	180	126,21 €	B
02-05-0200-21	200	382,57 €	B
02-05-0225-38	225	487,58 €	B
02-05-0250-29	250	636,16 €	B

* Sprzedaż jest realizowana w PLN według średniego kursu NBP z dnia wystawienia faktury.

TRÓJNIKI RÓWNOPRZELOTOWE ELEKTROOPOROWE PE100 – ZESTAWY

Zestaw składa się: z dwóch muf elektrooporowych oraz trójnika doczołowego.



PN10 dla gazu, PN16 dla wody

indeks zestawu	Ø	cena kat. netto	grupa rabatowa
02-05-0200-29	200	243,08 €	B
02-05-0225-48	225	293,04 €	B
02-05-0250-39	250	416,12 €	B
02-05-0280-19	280	572,17 €	B
02-05-0315-39	315	761,17 €	B

* Sprzedaż jest realizowana w PLN według średniego kursu NBP z dnia wystawienia faktury.

TRÓJNIKI REDUKCYJNE ELEKTROOPOROWE PE100 – ZESTAWY

Zestaw składa się: z dwóch muf elektrooporowych oraz trójnika doczołowego redukcyjnego.



PN10 dla gazu, PN16 dla wody

indeks zestawu	Ø	cena kat. netto	grupa rabatowa
02-05-0110-75	110x90	65,92 €	B
02-05-0125-49	125x90	90,64 €	B
02-05-0160-55	160x63	134,42 €	B
02-05-0160-56	160x90	137,51 €	B
02-05-0160-57	160x110	139,05 €	B
02-05-0200-26	200x90	263,68 €	B
02-05-0200-27	200x110	267,29 €	B
02-05-0200-28	200x160	270,38 €	B
02-05-0225-45	225x90	317,24 €	B
02-05-0225-46	225x110	321,36 €	B
02-05-0225-47	225x160	324,97 €	B
02-05-0250-37	250x110	445,99 €	B
02-05-0250-38	250x160	451,14 €	B

* Sprzedaż jest realizowana w PLN według średniego kursu NBP z dnia wystawienia faktury.

Szerszy asortyment dostępny na podstawie indywidualnego zapytania klienta.

KSZTAŁTKI ELEKTROOPOROWE PE (GAZ/WODA)

ODGAŁĘZIENIA SIODŁOWE PE100 GEORG FISCHER

PN10 dla gazu, PN16 dla wody

indeks	Ø	cena kat. netto	grupa rabatowa
02-05-0063-13	63x63	19,14 €	B
02-05-0075-11	75x63	21,95 €	B
02-05-0090-11	90x63	22,07 €	B
02-05-0110-09	110x63	25,98 €	B
02-05-0125-07	125x63	31,87 €	B
02-05-0160-04	160x63	51,07 €	B
02-05-0180-06	180x63	55,09 €	B
02-05-0200-03	200x63	67,92 €	B
02-05-0225-04	225x63	72,76 €	B
02-05-0250-03	250x63	108,77 €	B
02-05-0280-15	280x63	108,77 €	B
02-05-0315-34	315x63	112,30 €	B

* Sprzedaż jest realizowana w PLN według średniego kursu NBP z dnia wystawienia faktury.

W celu uzyskania kompletnego zestawu należy do odpowiedniego odgałęzienia siodłowego dobrać moduł trójnika z nawiertką bądź zawór kątowy z nawiertką.



MODUŁ TRÓJNIKA Z NAWIERTKĄ PE100 GEORG FISCHER

indeks	Ø	cena kat. netto	grupa rabatowa
02-05-0025-14	63x25	16,92 €	B
02-05-0032-01	63x32	16,92 €	B
02-05-0040-22	63x40	20,25 €	B
02-05-0063-02	63x63	20,25 €	B

* Sprzedaż jest realizowana w PLN według średniego kursu NBP z dnia wystawienia faktury.



ZAWÓR KĄTOWY PE Z FREZEM DO OBEJM SIODŁOWYCH GEORG FISCHER PE100

indeks	Ø	cena kat. netto	grupa rabatowa
04-20-0063-04	63x32	130,94 €	B
04-20-0063-06	63x63	130,94 €	B

* Sprzedaż jest realizowana w PLN według średniego kursu NBP z dnia wystawienia faktury.

Szerszy asortyment dostępny na podstawie indywidualnego zapytania klienta.



KSZTAŁTKI ELEKTROOPOROWE PE (GAZ/WODA)

OBEJMY NAPRAWCZE

PN10 dla gazu, PN16 dla wody

indeks	Ø	cena kat. netto	grupa rabatowa
02-01-0063-05	63	385,65 zł	A
02-01-0090-05	90	565,39 zł	A
02-01-0110-08	110	576,02 zł	A
02-01-0125-03	125	603,94 zł	A
02-01-0160-06	160	701,41 zł	A
02-01-0180-04	180	943,13 zł	A
02-01-0200-07	200	421,85 zł	A
02-01-0225-06	225	1036,64 zł	A



ADAPTORY PE-MOSIĄDZ PE100



Gwint ZEWNĘTRZNY PN10 dla gazu, PN16 dla wody

indeks zestawu	Ø PE x gwint	cena kat. netto	grupa rabatowa
02-50-0025-10	25 x 3/4"	20,21 €	B
02-50-0032-08	32 x 1"	20,21 €	B
02-50-0032-11	32 x 5/4"	29,46 €	B
02-50-0032-12	32 x 1 1/2"	29,46 €	B
02-50-0040-10	40 x 1"	31,01 €	B
02-50-0040-11	40 x 5/4"	23,44 €	B
02-50-0040-12	40 x 1 1/2"	31,01 €	B
02-50-0050-08	50 x 1"	31,94 €	B
02-50-0050-09	50 x 5/4"	31,94 €	B
02-50-0050-10	50 x 1 1/2"	23,84 €	B
02-50-0063-02	63 x 5/4"	41,89 €	B
02-50-0063-03	63 x 1 1/2"	41,89 €	B
02-50-0063-04	63 x 2"	36,17 €	B

* Sprzedaż jest realizowana w PLN według średniego kursu NBP z dnia wystawienia faktury.

Gwint WEWNĘTRZNY PN10 dla gazu, PN16 dla wody

indeks zestawu	Ø PE x gwint	cena kat. netto	grupa rabatowa
02-50-0032-13	32 x 1"	25,67 €	B
02-50-0040-13	40 x 5/4"	29,46 €	B
02-50-0050-11	50 x 1 1/2"	30,16 €	B
02-50-0063-05	63 x 1"	43,04 €	B
02-50-0063-06	63 x 5/4"	43,04 €	B
02-50-0063-07	63 x 1 1/2"	43,04 €	B
02-50-0063-08	63 x 2"	40,02 €	B

* Sprzedaż jest realizowana w PLN według średniego kursu NBP z dnia wystawienia faktury.

KSZTAŁTKI DOCZOŁOWE PE (GAZ/WODA)

KOLANA DOCZOŁOWE PE100



KĄT 90° SDR 17

indeks	Ø	cena kat. netto	grupa rabatowa
02-02-0090-23	90	35,96 zł	A
02-02-0110-18	110	66,58 zł	A
02-02-0125-05	125	85,05 zł	A
02-02-0140-02	140	94,77 zł	A
02-02-0160-04	160	124,42 zł	A
02-02-0180-11	180	143,86 zł	A
02-02-0200-07	200	196,83 zł	A
02-02-0225-10	225	234,25 zł	A
02-02-0250-09	250	452,47 zł	A
02-02-0280-07	280	663,39 zł	A
02-02-0315-04	315	884,52 zł	A

KĄT 90° SDR 11

indeks	Ø	cena kat. netto	grupa rabatowa
02-02-0090-02	90	39,85 zł	A
02-02-0110-03	110	73,87 zł	A
02-02-0125-04	125	94,28 zł	A
02-02-0140-01	140	105,46 zł	A
02-02-0160-03	160	138,02 zł	A
02-02-0180-02	180	159,89 zł	A
02-02-0200-02	200	218,70 zł	A
02-02-0225-04	225	260,01 zł	A
02-02-0250-01	250	502,52 zł	A
02-02-0280-08	280	737,21 zł	A
02-02-0315-02	315	982,69 zł	A

KĄT 45° SDR 17

indeks	Ø	cena kat. netto	grupa rabatowa
02-02-0090-25	90	34,99 zł	A
02-02-0110-02	110	64,64 zł	A
02-02-0125-02	125	82,13 zł	A
02-02-0140-03	140	91,85 zł	A
02-02-0160-02	160	120,53 zł	A
02-02-0180-10	180	139,48 zł	A
02-02-0200-09	200	191,00 zł	A
02-02-0225-16	225	226,96 zł	A
02-02-0250-10	250	438,86 zł	A
02-02-0280-03	280	643,46 zł	A
02-02-0315-06	315	857,79 zł	A

KĄT 45° SDR 11

indeks	Ø	cena kat. netto	grupa rabatowa
02-02-0090-01	90	38,88 zł	A
02-02-0110-01	110	71,93 zł	A
02-02-0125-01	125	91,37 zł	A
02-02-0140-32	140	102,06 zł	A
02-02-0160-01	160	134,14 zł	A
02-02-0180-14	180	155,03 zł	A
02-02-0200-01	200	212,38 zł	A
02-02-0225-12	225	252,23 zł	A
02-02-0250-08	250	487,46 zł	A
02-02-0280-09	280	714,91 zł	A
02-02-0315-05	315	953,05 zł	A

Szerszy asortyment dostępny na podstawie indywidualnego zapytania klienta.

KSZTAŁTKI DOCZOŁOWE PE (GAZ/WODA)

REDUKCJE DOCZOŁOWE PE100



SDR 17

indeks	Ø	cena kat. netto	grupa rabatowa
02-03-0090-15	90x63	28,19 zł	A
02-03-0110-10	110x63	37,42 zł	A
02-03-0110-15	110x90	37,42 zł	A
02-03-0125-20	125x63	45,20 zł	A
02-03-0125-21	125x90	45,20 zł	A
02-03-0125-15	125x110	45,20 zł	A
02-03-0140-06	140x90	64,64 zł	A
02-03-0140-05	140x110	64,64 zł	A
02-03-0140-04	140x125	64,64 zł	A
02-03-0160-28	160x90	86,51 zł	A
02-03-0160-14	160x110	86,51 zł	A
02-03-0160-15	160x125	86,51 zł	A
02-03-0160-12	160x140	86,51 zł	A
02-03-0180-14	180x90	202,18 zł	A
02-03-0180-13	180x110	95,74 zł	A
02-03-0180-21	180x125	98,66 zł	A
02-03-0180-23	180x140	103,03 zł	A
02-03-0180-16	180x160	108,38 zł	A
02-03-0200-14	200x140	125,87 zł	A
02-03-0200-04	200x160	125,87 zł	A
02-03-0200-08	200x180	125,87 zł	A
02-03-0225-10	225x160	202,18 zł	A
02-03-0225-13	225x180	202,18 zł	A
02-03-0225-11	225x200	202,18 zł	A
02-03-0250-08	250x160	290,14 zł	A
02-03-0250-15	250x180	290,14 zł	A
02-03-0250-16	250x200	290,14 zł	A
02-03-0250-12	250x225	290,14 zł	A
02-03-0280-08	280x200	360,61 zł	A
02-03-0280-02	280x225	360,61 zł	A
02-03-0280-10	280x250	360,61 zł	A
02-03-0315-13	315x225	499,12 zł	A
02-03-0315-05	315x250	499,12 zł	A
02-03-0315-15	315x280	499,12 zł	A

SDR 11

indeks	Ø	cena kat. netto	grupa rabatowa
02-03-0090-01	90x63	29,65 zł	A
02-03-0110-03	110x63	39,37 zł	A
02-03-0110-05	110x90	39,37 zł	A
02-03-0125-14	125x63	47,14 zł	A
02-03-0125-13	125x90	47,14 zł	A
02-03-0125-10	125x110	47,14 zł	A
02-03-0140-12	140x90	68,04 zł	A
02-03-0140-08	140x110	68,04 zł	A
02-03-0140-09	140x125	68,04 zł	A
02-03-0160-02	160x90	90,88 zł	A
02-03-0160-09	160x110	90,88 zł	A
02-03-0160-04	160x125	90,88 zł	A
02-03-0160-11	160x140	90,88 zł	A
02-03-0180-12	180x90	202,18 zł	A
02-03-0180-04	180x110	101,07 zł	A
02-03-0180-02	180x125	104,00 zł	A
02-03-0180-22	180x140	108,38 zł	A
02-03-0180-18	180x160	114,21 zł	A
02-03-0200-15	200x125	174,96 zł	A
02-03-0200-13	200x140	132,68 zł	A
02-03-0200-01	200x160	132,68 zł	A
02-03-0200-06	200x180	132,68 zł	A
02-03-0225-18	225x110	212,87 zł	A
02-03-0225-03	225x160	212,87 zł	A
02-03-0225-04	225x180	212,87 zł	A
02-03-0225-05	225x200	212,87 zł	A
02-03-0250-03	250x160	305,69 zł	A
02-03-0250-04	250x180	305,69 zł	A
02-03-0250-11	250x200	305,69 zł	A
02-03-0250-10	250x225	305,69 zł	A
02-03-0280-06	280x180	379,57 zł	A
02-03-0280-07	280x200	379,57 zł	A
02-03-0280-03	280x225	379,57 zł	A
02-03-0280-09	280x250	379,57 zł	A
02-03-0315-01	315x225	525,37 zł	A
02-03-0315-08	315x250	525,37 zł	A
02-03-0315-14	315x280	525,37 zł	A

KSZTAŁTKI DOCZOŁOWE PE (GAZ/WODA)

TULEJE KOŁNIERZOWE PE100



SDR 17

indeks	Ø	cena kat. netto	grupa rabatowa
02-06-0090-02	90	21,87 zł	A
02-06-0110-01	110	27,22 zł	A
02-06-0125-02	125	34,02 zł	A
02-06-0140-01	140	47,14 zł	A
02-06-0160-02	160	51,52 zł	A
02-06-0180-04	180	78,25 zł	A
02-06-0200-05	200	96,23 zł	A
02-06-0225-04	225	105,46 zł	A
02-06-0250-04	250	157,95 zł	A
02-06-0280-01	280	212,38 zł	A
02-06-0315-06	315	268,27 zł	A

SDR 11

indeks	Ø	cena kat. netto	grupa rabatowa
02-06-0032-01	32	7,78 zł	A
02-06-0040-01	40	8,75 zł	A
02-06-0063-01	63	14,09 zł	A
02-06-0090-01	90	23,33 zł	A
02-06-0110-02	110	29,16 zł	A
02-06-0125-01	125	36,45 zł	A
02-06-0140-02	140	50,06 zł	A
02-06-0160-01	160	54,92 zł	A
02-06-0180-01	180	83,11 zł	A
02-06-0200-02	200	102,06 zł	A
02-06-0225-01	225	111,78 zł	A
02-06-0250-05	250	167,67 zł	A
02-06-0280-02	280	225,99 zł	A
02-06-0315-04	315	285,28 zł	A

TRÓJNIKI DOCZOŁOWE PE100



SDR 17

indeks	Ø	cena kat. netto	grupa rabatowa
02-05-0090-38	90	52,97 zł	A
02-05-0110-15	110	75,33 zł	A
02-05-0125-24	125	106,43 zł	A
02-05-0140-04	140	160,38 zł	A
02-05-0160-15	160	186,14 zł	A
02-05-0180-18	180	268,27 zł	A
02-05-0200-13	200	390,26 zł	A
02-05-0225-20	225	462,19 zł	A
02-05-0250-27	250	662,42 zł	A
02-05-0280-07	280	889,87 zł	A
02-05-0315-11	315	1 325,81 zł	A

SDR 11

indeks	Ø	cena kat. netto	grupa rabatowa
02-05-0090-16	90	58,81 zł	A
02-05-0110-23	110	83,59 zł	A
02-05-0125-26	125	118,10 zł	A
02-05-0140-01	140	178,36 zł	A
02-05-0160-14	160	206,55 zł	A
02-05-0180-12	180	298,40 zł	A
02-05-0200-12	200	433,51 zł	A
02-05-0225-07	225	513,70 zł	A
02-05-0250-08	250	736,29 zł	A
02-05-0280-09	280	988,52 zł	A
02-05-0315-05	315	1 473,55 zł	A

KSZTAŁTKI DOCZOŁOWE PE (GAZ/WODA)

ZAŚLEPKI DOCZOŁOWE PE100



SDR 17

indeks	Ø	cena kat. netto	grupa rabatowa
02-04-0090-04	90	39,85 zł	A
02-04-0110-05	110	51,52 zł	A
02-04-0125-05	125	59,78 zł	A
02-04-0140-02	140	74,36 zł	A
02-04-0160-05	160	77,76 zł	A
02-04-0180-06	180	109,84 zł	A
02-04-0200-05	200	136,57 zł	A
02-04-0225-04	225	163,78 zł	A
02-04-0250-02	250	190,03 zł	A
02-04-0280-01	280	267,79 zł	A
02-04-0315-03	315	366,93 zł	A

SDR 11

indeks	Ø	cena kat. netto	grupa rabatowa
02-04-0090-02	90	42,28 zł	A
02-04-0110-03	110	53,95 zł	A
02-04-0125-03	125	62,69 zł	A
02-04-0140-01	140	78,25 zł	A
02-04-0160-02	160	81,65 zł	A
02-04-0180-01	180	115,67 zł	A
02-04-0200-01	200	143,86 zł	A
02-04-0225-01	225	172,04 zł	A
02-04-0250-04	250	200,23 zł	A
02-04-0280-02	280	281,88 zł	A
02-04-0315-01	315	386,37 zł	A

TRÓJNIKI DOCZOŁOWE REDUKCYJNE PE100



SDR 17

indeks	Ø	cena kat. netto	grupa rabatowa
02-05-0110-31	110x90	90,40 zł	A
02-05-0125-43	125x90	124,90 zł	A
02-05-0125-44	125x110	127,33 zł	A
02-05-0140-12	140x90	184,38 zł	A
02-05-0140-13	140x110	188,57 zł	A
02-05-0160-28	160x90	214,33 zł	A
02-05-0160-20	160x110	218,70 zł	A
02-05-0180-29	180x90	302,78 zł	A
02-05-0180-31	180x110	309,10 zł	A
02-05-0180-32	180x125	315,41 zł	A
02-05-0180-34	180x140	418,93 zł	A
02-05-0180-19	180x160	321,73 zł	A
02-05-0225-27	225x110	543,83 zł	A
02-05-0225-34	225x125	543,83 zł	A
02-05-0225-19	225x160	554,53 zł	A

SDR 11

indeks	Ø	cena kat. netto	grupa rabatowa
02-05-0110-32	110x90	100,60 zł	A
02-05-0125-06	125x90	138,51 zł	A
02-05-0125-10	125x110	141,43 zł	A
02-05-0140-06	140x90	205,58 zł	A
02-05-0140-05	140x110	209,47 zł	A
02-05-0160-43	160x90	238,14 zł	A
02-05-0160-10	160x110	243,00 zł	A
02-05-0180-28	180x90	336,80 zł	A
02-05-0180-30	180x110	343,60 zł	A
02-05-0180-02	180x125	350,89 zł	A
02-05-0180-33	180x140	466,07 zł	A
02-05-0180-10	180x160	357,70 zł	A
02-05-0225-06	225x110	604,10 zł	A
02-05-0225-33	225x125	604,10 zł	A
02-05-0225-31	225x160	616,25 zł	A

ZGRZEWARKI ELEKTROOPOROWE + AKCESORIA

ZGRZEWARKI ELEKTROOPOROWE

Zgrzewarki elektrooporowe

- Jesteśmy generalnym dystrybutorem zgrzewarek firmy LABTRONIK.
Nasze zgrzewarki elektrooporowe można stosować do kształtek wszystkich producentów.

Przy doborze odpowiedniego urządzenia należy wziąć pod uwagę jego moc, która przesądza o tym jak duże średnice będzie można zgrzewać. Polecamy wersję z czytnikiem kodów, który pozwala zautomatyzować i przyspieszyć pracę.



ZK 90 PRO



ZK 160 PRO



ZK 315 PRO



ZK 400 PRO



ZK 6000



ZT 6000

Zdjęcia poglądowe – czytnik nie wchodzi w skład zestawu.

indeks	opis produktu	cena kat. netto	grupa rabatowa
09-10-0000-53	Zgrzewarka elektrooporowa ZK 90 PRO	3 890,00 zł	C
09-10-0000-54	Zgrzewarka elektrooporowa ZK 160 PRO	4 990,00 zł	C
09-10-0000-55	Zgrzewarka elektrooporowa ZK 315 PRO	5 690,00 zł	C
09-10-0000-56	Zgrzewarka elektrooporowa ZK 400 PRO	6 290,00 zł	C
09-10-0000-52	Zgrzewarka elektrooporowa ZK 6000	8 190,00 zł	C
09-10-0000-47	Zgrzewarka elektrooporowa ZT 6000	9 190,00 zł	C
09-10-0000-57	Czytnik kodów kreskowych do zgrzewarek ECO i PRO	590,00 zł	C
09-10-0000-58	Czytnik kodów kreskowych do zgrzewarek ZK 6000 i ZT 6000	790,00 zł	C

ZGRZEWARKI ELEKTROOPOROWE + AKCESORIA



nazwa	ZK 90 PRO	ZK 160 PRO	ZK 315 PRO	ZK 400 PRO
maksymalny zakres roboczy	125 mm*	160 mm*	355 mm*	400 mm*
maksymalna moc pobierana [W]	1500	2000	2600	3300
zalecany agregat [kW]	3	3,5	4,8	6
napiecie zasilania	230 V ±15%	230 V ±15%	230 V ±15%	230 V ±15%
częstotliwość napięcia zasilania	50-60 Hz	50-60 Hz	50-60 Hz	50-60 Hz
napięcie zgrzewania	8-48 V	8-48 V	8-48 V	8-48 V
nastawa automatyczna (kod kreskowy ręcznie)	tak	tak	tak	tak
nastawa automatyczna (kod kreskowy czytnikiem)	tak	tak	tak	tak
nastawa manualna	tak	tak	tak	tak
możliwość zgrywania danych na pamięć przenośną (pendrive)	tak	tak	tak	tak
pojemność pamięci zgrzewów	4000	4000	4000	4000
oprogramowanie do generowania protokołów zgrzewania	tak (do pobrania)	tak (do pobrania)	tak (do pobrania)	tak (do pobrania)
wyświetlacz alfanumeryczny 4 wiersze po 20 znaków	tak	tak	tak	tak
podgląd parametrów zasilania (napięcie, częstotliwość) na ekranie zgrzewarki	tak	tak	tak	tak
przegląd historii wykonanych zgrzewów na ekranie zgrzewarki	tak	tak	tak	tak
klawiatura alfanumeryczna do wprowadzania danych operatora, lokalizacji i opisu zgrzewu	tak	tak	tak	tak
ręczne wpisywanie współrzędnych GPS zgrzewu odczytanych z zewnętrznego odbiornika	tak	tak	tak	tak
wbudowany odbiornik GPS do automatycznego zapisu współrzędnych GPS zgrzewu	opcja	opcja	opcja	opcja
długość przewodu zasilania [m]	3	3	3	3
wymiary [mm]	470 x 365 x 190	470 x 365 x 190	470 x 365 x 190	470 x 365 x 190
stopień ochrony	IP 54	IP 54	IP 54	IP 54
klasa ochronności	I	I	I	I
waga [kg]	16	19,8	22	27
gwarancja [miesiące]	24	24	24	24

* Podana maksymalna średnica zgrzewania jest wartością przybliżoną. Zależnie od typu oraz producenta elektroizolacji może być niższa lub wyższa.

ZGRZEWARKI ELEKTROOPOROWE + AKCESORIA

CENTRATORY, ZACISKI DO RUR



1



2

foto.	indeks	opis produktu	Ø	cena kat. netto	grupa rabatowa
1	09-10-0000-48	Centrator uniwersalny do rur PE	DN16 – DN63	1 190,00 zł	C
2	50-50-0016-01	Zaciskacz śrubowy do rur PE	DN16 – DN32	280,00 zł	C
2	50-50-0020-11	Zaciskacz śrubowy do rur PE	DN20 – DN63	405,00 zł	C
2	50-50-0063-02	Zaciskacz śrubowy do rur PE	DN63 – DN90	560,00 zł	C
2	50-50-0063-03	Zaciskacz śrubowy do rur PE	DN63 – DN125	705,00 zł	C

SKROBAKI DO RUR PE, CHUSTECZKI



1



2



3

foto.	indeks	opis produktu	cena kat. netto	grupa rabatowa
1	09-50-0000-07	Skrobak ręczny do rur PE, mały 1,5"/37mm	44,00 zł	C
1	09-50-0000-08	Skrobak ręczny do rur PE, duży 2,5"/62mm	51,00 zł	C
2	09-50-0000-06	Skrobak obrotowy do rur PE: DN63 – DN400	3 650,00 zł	C
3	01-01-0000-01	Chusteczki do czyszczenia rur PE (100szt.)	55,00 zł	C

ZGRZEWARKI ELEKTROOPOROWE + AKCESORIA

KOŃCÓWKI GRZEWcze

Końcówki są elementem wymiennym.
Nowe zgrzewarki standardowo są wyposażone
w komplet końcówek o średnicy 4 mm i 4,7 mm.



indeks	opis produktu	cena kat. netto	grupa rabatowa
09-10-0000-59	Końcówki grzewcze do zgrzewarek ECO i PRO - 4,0mm (2 szt.)	55,00 zł	C
09-10-0000-60	Końcówki grzewcze do zgrzewarek ECO i PRO - 4,7mm (2 szt.)	55,00 zł	C
09-10-0000-61	Końcówki grzewcze do zgrzewarek ZK 6000 oraz ZT 6000 - 4,7mm	230,00 zł	C
09-10-0000-62	Końcówki grzewcze do zgrzewarek ZK 6000 oraz ZT 6000 - 4,0mm	230,00 zł	C

SERWIS ZGRZEWAREK

Zalecamy przegląd i kalibrację zgrzewarek co najmniej raz w roku.

indeks	opis produktu	cena kat. netto	grupa rabatowa
-	Przegląd i kalibracja zgrzewarek ECO i PRO	390,00 zł	C

ZAWORY DO GAZU

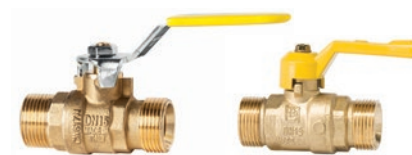

indeks	opis produktu	Ø	gwinty	cena kat. netto	grupa rabatowa
04-20-0015-03	Kurek sferyczny	DN15	GZ 3/4" x GZ 3/4"	29,00 zł	A
04-20-0020-08	Kurek sferyczny	DN20	GZ 1" x GZ 1"	54,00 zł	A

indeks	opis produktu	Ø	gwinty	cena kat. netto	grupa rabatowa
04-20-0032-27	Zawór kulowy, PN25	DN32	GZ 5/4" x GW 5/4"	66,00 zł	A NOWOŚĆ

* Opcja do punktu na 2 gazomierze – patrz str. 68



indeks	opis produktu	gwinty	cena kat. netto	grupa rabatowa
04-20-0015-11	Zawór kulowy	GW1/2" x GW1/2"	16,50 zł	A
04-20-0020-13	Zawór kulowy	GW3/4" x GW3/4"	24,00 zł	A
04-20-0025-14	Zawór kulowy	GW1" x GW1"	33,00 zł	A
04-20-0032-14	Zawór kulowy	GW5/4" x GW5/4"	51,00 zł	A
04-20-0040-11	Zawór kulowy	GW1 1/2" x GW 1 1/2"	75,00 zł	A
04-20-0050-08	Zawór kulowy	GW2" x GW2"	113,00 zł	A



indeks	opis produktu	kołnierz	cena kat. netto	grupa rabatowa
04-20-0020-01	Zawór kulowy, PN16 *	DN20	193,00 zł	A
04-20-0025-32	Zawór kulowy, PN16 *	DN25	223,00 zł	A
04-20-0032-17	Zawór kulowy, PN16	DN32	291,00 zł	A
04-20-0040-01	Zawór kulowy, PN16	DN40	322,00 zł	A
04-20-0050-01	Zawór kulowy, PN16 **	DN50	395,00 zł	A
04-20-0065-01	Zawór kulowy, PN16 **	DN65	495,00 zł	A
04-20-0080-01	Zawór kulowy, PN16 **	DN80	654,00 zł	A
04-20-0100-01	Zawór kulowy, PN16	DN100	977,00 zł	A
04-20-0125-02	Zawór kulowy, PN16	DN125	1 700,00 zł	A
04-20-0150-01	Zawór kulowy, PN16	DN150	2 010,00 zł	A

* Z otworami gwintowanymi ** rączka w cenie zaworu



indeks	opis produktu	Ø	cena kat. netto	grupa rabatowa
50-50-0032-01	Rączka do zaworu kołnierzowego	DN32/DN40	16,00 zł	A
50-50-0050-10	Rączka do zaworu kołnierzowego	DN50	20,00 zł	A
50-50-0065-36	Rączka do zaworu kołnierzowego	DN65	20,00 zł	A
50-50-0080-01	Rączka do zaworu kołnierzowego	DN80	22,00 zł	A
50-50-0100-35	Rączka do zaworu kołnierzowego	DN100	22,00 zł	A
50-50-0125-03	Rączka do zaworu kołnierzowego	DN125	39,00 zł	A
50-50-0150-02	Rączka do zaworu kołnierzowego	DN150	39,00 zł	A



ZAWORY, ZASUWY

ZAWORY POLIETYLENOWE GAZ/WODA, PN10

Jako alternatywę dla żeliwnych zasuw proponujemy zawory polietylenowe. Są lekkie, a więc wygodne w transporcie i montażu. Dzięki wykonaniu w całości z polietylenu wyeliminowane zostało połączenie PE-żeliwo.



indeks	średnica	cena kat. netto	grupa rabatowa
04-20-0025-33	DN25	257,00 zł	A
04-20-0032-20	DN32	257,00 zł	A
04-20-0040-32	DN40	257,00 zł	A
04-20-0050-31	DN50	433,00 zł	A
04-20-0063-01	DN63	433,00 zł	A
04-20-0090-07	DN90	720,00 zł	A
04-20-0110-06	DN110	940,00 zł	A

KOLUMNY DO ZAWORÓW PE

Nasze kolumny posiadają regulowaną wysokość od 80cm do 120cm; są lekkie i łatwe w instalacji.

1



2



indeks	opis produktu	cena kat. netto	grupa rabatowa
1 05-32-0000-11	Kolumna do zaworów PE uniwersalna do DN225, teleskopowa	99,00 zł	A
2 05-32-0000-08	Kolumna do zaworów PE GF/Frialen do DN90, teleskopowa	85,00 zł	A
05-32-0000-07	Kolumna do zaworu kątownego GF z frezem	80,00 zł	A

SKRZYŃKI ULICZNE GAZ/WODA



indeks	opis produktu	cena kat. netto	grupa rabatowa
06-10-0000-01	Skrzynka uliczna z tworzywa PEHD, okrągła, GAZ	59,00 zł	A
06-10-0000-03	Skrzynka uliczna z tworzywa PEHD, okrągła, WODA	59,00 zł	A
06-10-0000-28	Podkład PEHD do skrzynek ulicznych z tworzywa – okrągły	19,00 zł	A



indeks	opis produktu	cena kat. netto	grupa rabatowa
06-10-0000-22	Skrzynka uliczna z tworzywa PEHD, kwadratowa, GAZ	85,00 zł	A
06-10-0000-23	Skrzynka uliczna z tworzywa PEHD, kwadratowa, WODA	85,00 zł	A



indeks	opis produktu	cena kat. netto	grupa rabatowa
06-10-0000-06	Skrzynka uliczna żeliwna, okrągła, GAZ	109,00 zł	A
06-10-0000-19	Skrzynka uliczna żeliwna, okrągła, WODA	109,00 zł	A



indeks	opis produktu	cena kat. netto	grupa rabatowa
06-10-0000-25	Skrzynka uliczna z tworzywa ZSU, duża, 410 x 355 x h=355 mm	425,00 zł	A
06-10-0000-04	Skrzynka uliczna z tworzywa ZSU, mała, ø 367 x h=310 mm	175,00 zł	A

Zasuwy do gazu kotnierzowe; PN16

indeks	kotnierz	cena kat. netto	grupa rabatowa
04-30-0032-06	DN32	411,00 zł	C
04-30-0040-08	DN40	415,00 zł	C
04-30-0050-17	DN50	426,00 zł	C
04-30-0065-03	DN65	550,00 zł	C
04-30-0080-15	DN80	580,00 zł	C
04-30-0100-18	DN100	670,00 zł	C
04-30-0125-02	DN125	931,00 zł	C
04-30-0150-18	DN150	1 029,00 zł	C
04-30-0200-08	DN200	1 573,00 zł	C
04-30-0250-07	DN250	2 553,00 zł	C
04-30-0300-05	DN300	3 434,00 zł	C

PARAMETRY TECHNICZNE

Ciśnienie max: 16 bar
Klasa szczelności: A
Max temp. pracy: 60 °C
Min temp pracy: -20 °C
Żeliwo sferoidalne: EN-GJS-400-15
Uszczelki: GUMA NBR
Aprobata: AT/97-04-0047
Normy materiałowe: PN-EN 1563; PN-EN 1629; PN-EN 1982
Zgodność wyrobu z: PN-EN 13774



Zasuwy do gazu z końcówkami PE; PN10

indeks	zasuwa	Ø PE	cena kat. netto	grupa rabatowa
04-30-0025-06	DN25	32	413,00 zł	C
04-30-0032-05	DN32	40	478,00 zł	C
04-30-0050-18	DN50	63	655,00 zł	C
04-30-0080-16	DN80	90	961,00 zł	C
04-30-0100-21	DN100	110	1 272,00 zł	C
04-30-0125-05	DN125	125	1 544,00 zł	C
04-30-0150-22	DN150	160	2 115,00 zł	C
04-30-0150-12	DN150	180	2 500,00 zł	C
04-30-0200-11	DN200	200	3 515,00 zł	C
04-30-0200-10	DN200	225	3 855,00 zł	C

PARAMETRY TECHNICZNE

Ciśnienie max: 10 bar
Klasa szczelności: A
Max temp. pracy: 40 °C
Min temp pracy: -10 °C
Żeliwo sferoidalne: EN-GJS-400-15
Uszczelki: GUMA NBR
Aprobata: AT/97-04-0047
Normy materiałowe: PN-EN 1563; PN-EN 1629; PN-EN 1982
Zgodność wyrobu z: PN-EN 13774



Kolumny do zasuw

indeks	zasuwa	cena kat. netto	grupa rabatowa
05-32-0025-08	DN25	78,00 zł	C
05-32-0032-06	DN32	78,00 zł	C
05-32-0040-06	DN40	82,00 zł	C
05-32-0050-09	DN50	82,00 zł	C
05-32-0065-10	DN65	84,00 zł	C
05-32-0080-10	DN80	84,00 zł	C
05-32-0100-10	DN100	88,00 zł	C
05-32-0125-06	DN125	88,00 zł	C
05-32-0150-08	DN150	88,00 zł	C
05-32-0200-06	DN200	99,00 zł	C
05-32-0250-03	DN250	113,00 zł	C



KOŁNIERZE STALOWE

KOŁNIERZE STALOWE DOCISKOWE



PN10

indeks	rozmiar tulei PE/rozmiar zasuwki	cena kat. netto	grupa rabatowa
08-10-0200-01	200/200	101,50 zł	A
08-10-0225-01	225/200	101,50 zł	A
08-10-0250-01	250/250	145,00 zł	A
08-10-0280-01	280/250	145,00 zł	A
08-10-0315-01	315/300	189,80 zł	A

PN16

indeks	rozmiar tulei PE/rozmiar zasuwki	cena kat. netto	grupa rabatowa
08-10-0063-04	63/50	27,80 zł	A
08-10-0090-01	90/80	40,70 zł	A
08-10-0110-01	110/100	47,00 zł	A
08-10-0125-01	125/100	47,00 zł	A
08-10-0160-01	160/150	71,50 zł	A
08-10-0180-01	180/150	71,50 zł	A
08-10-0200-02	200/200	101,70 zł	A
08-10-0225-02	225/200	101,70 zł	A
08-10-0250-02	250/250	179,40 zł	A
08-10-0280-02	280/250	179,40 zł	A
08-10-0315-02	315/300	273,60 zł	A

KOŁNIERZE STALOWE Z KRÓCCEM

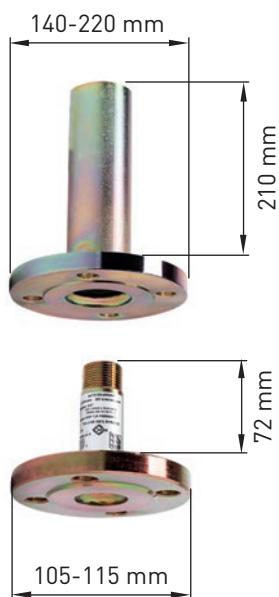

indeks	zawór	króciec	cena kat. netto	grupa rabatowa
08-10-0020-01	DN20	Króciec z GZ stożkowym 3/4", pod reduktor	61,00 zł	A
08-10-0025-01	DN25	Króciec z GZ stożkowym 3/4", pod reduktor	64,00 zł	A
08-10-0032-06	DN32	Króciec do spawania DN32	62,00 zł	A
08-10-0040-08	DN40	Króciec do spawania DN40	66,00 zł	A
08-10-0050-20	DN50	Króciec do spawania DN50	89,00 zł	A
08-10-0080-07	DN80	Króciec do spawania DN80	119,00 zł	A

Alternatywnie polecamy zastosować kurek sferyczny z kolnierzem – patrz str. 49

USZCZELKI, ŚRUBY, TAŚMY, TABLICZKI

USZCZELKI KLINGIERYTOWE DO ZASUW GAZ/WODA

Uszczelka gambit; 1.6 Mpa; AF-300

indeks	Ø	cena kat. netto	grupa rabatowa
50-40-0020-02	DN20	2,50 zł	A
50-40-0025-02	DN25	2,60 zł	A
50-40-0032-01	DN32	3,80 zł	A
50-40-0040-03	DN40	4,50 zł	A
50-40-0050-01	DN50	6,80 zł	A
50-40-0065-01	DN65	11,00 zł	A
50-40-0080-02	DN80	12,30 zł	A
50-40-0100-01	DN100	14,90 zł	A
50-40-0125-01	DN125	16,50 zł	A
50-40-0150-01	DN150	23,30 zł	A
50-40-0200-01	DN200	30,80 zł	A
50-40-0250-01	DN250	47,30 zł	A
50-40-0300-01	DN300	57,80 zł	A



KOMPLETY MONTAŻOWE DO ZASUW/ZAWORÓW GAZ/WODA

GAZ

indeks	Ø	cena kat. netto	grupa rabatowa
50-50-0020-12	DN20	24,50 zł	A
50-50-0025-06	DN25	25,00 zł	A
50-50-0032-09	DN32	27,00 zł	A
50-50-0040-10	DN40	27,00 zł	A
50-50-0050-11	DN50	30,00 zł	A
50-50-0065-04	DN65	35,00 zł	A
50-50-0080-08	DN80	58,00 zł	A
50-50-0100-14	DN100	61,00 zł	A
50-50-0125-06	DN125	63,00 zł	A
50-50-0150-05	DN150	126,00 zł	A

WODA

indeks	Ø	cena kat. netto	grupa rabatowa
50-50-0050-12	DN32	24,50 zł	A
50-50-0065-05	DN65	25,00 zł	A
50-50-0080-09	DN80	46,00 zł	A
50-50-0100-15	DN100	48,00 zł	A
50-50-0125-07	DN125	50,00 zł	A
50-50-0150-06	DN150	105,00 zł	A

Szerszy asortyment dostępny na podstawie indywidualnego zapytania klienta.

Komplet składa się z 2 uszczelek klingierytowych, 8 lub 16 śrub z podkładkami i nakrętkami.

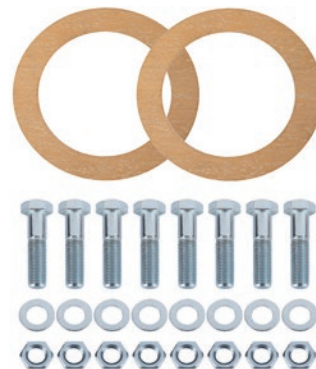

TAŚMY IZOLACYJNE, PODKŁAD ANTYKOROZYJNY

indeks	opis produktu	szerokość	ilość mb w rolce	cena kat. netto	grupa rabatowa
50-01-0000-02	Taśma izolacyjna POLYKEN, żółta 955-15	50mm	30	39,80 zł	A
50-01-0000-51	Taśma izolacyjna POLYKEN, żółta 955-15	35mm	30	27,80 zł	A
50-01-0000-53	Taśma izolacyjna POLYKEN, czarna 980-25	50mm	30	50,70 zł	A NOWOŚĆ
50-01-0000-54	Taśma izolacyjna POLYKEN, czarna 980-25	35mm	30	28,20 zł	A NOWOŚĆ
50-01-0000-59	Taśma izolacyjna POLYKEN, żółto-czarna 930-35	50mm	15	69,50 zł	A
50-01-0000-41	Taśma izolacyjna POLYKEN, żółto-czarna 930-35	35mm	15	48,40 zł	A
50-01-0100-02	Taśma izolacyjna plastyczna ANTICOR PLAST 701-40	100mm	10	30,70 zł	A
50-01-0100-03	Taśma izolacyjna plastyczna ANTICOR PLAST 701-40	50mm	10	15,50 zł	A
50-01-0000-15	Podkład antykorozyjny PRIMER 1027, 1 litr			77,80 zł	A



USZCZELKI, ŚRUBY, TAŚMY, TABLICZKI

TAŚMY OSTRZEGAWCZE, PRZEWÓD SYGNALIZACYJNY



indeks	opis produktu	kolor	szerokość	ilość mb w rolce	cena kat. netto	grupa rabatowa
50-01-0000-66	Taśma ostrzegawcza	żółta	20 cm	100	16,40 zł	A
50-01-0000-67	Taśma ostrzegawcza z wkładką metalową	żółta	20 cm	100	63,30 zł	A
50-01-0000-68	Taśma ostrzegawcza z nadrukiem "GAZ"	żółta	20 cm	100	20,20 zł	A
50-01-0000-69	Taśma ostrzegawcza z wkładką metalową i nadrukiem "GAZ"	żółta	20 cm	100	63,30 zł	A
50-01-0000-73	Taśma ostrzegawcza	żółta	20 cm	20	4,30 zł	A
50-01-0000-64	Taśma ostrzegawcza	żółta	40 cm	100	38,80 zł	A
50-01-0000-65	Taśma ostrzegawcza z wkładką metalową	żółta	40 cm	100	106,00 zł	A
50-01-0000-03	Taśma ostrzegawcza z wkładką metalową	żółta	6 cm	100	86,20 zł	A
50-01-0000-70	Taśma ostrzegawcza	niebieska	20 cm	100	16,30 zł	A
50-01-0000-71	Taśma ostrzegawcza z wkładką metalową	niebieska	20 cm	100	77,60 zł	A
50-01-0000-72	Taśma ostrzegawcza	biało-czerwona	10 cm	100	12,60 zł	A
50-01-0000-13	Przewód sygnalizacyjny 1,5 mm ² DY			za 1mb	0,90 zł	A
50-01-0000-82	Przewód sygnalizacyjny 2,5 mm ² DY			za 1mb	1,50 zł	A

TABLICZKI OZNACZENIOWE Z ALUMINIUM GAZ/WODA



GAZ			
indeks	opis produktu	cena kat. netto	grupa rabatowa
50-15-0000-19	"Z" [zasuwa]	7,95 zł	A
50-15-0000-20	"W" [wydmuch]	7,95 zł	A
50-15-0000-21	"U" [upust]	7,95 zł	A
50-15-0000-24	"KG" [kurek główny]	7,95 zł	A
50-15-0000-26	"PP" [punkt pomiarowy]	7,95 zł	A
50-15-0000-27	"O" [odwadaniacz]	7,95 zł	A
50-15-0000-28	"G" [gazociąg]	7,95 zł	A
50-15-0000-32	"Pz" [punkt załamania gazociągu]	7,95 zł	A
50-15-0000-33	"T" [odgałęzienie]	7,95 zł	A
50-50-0002-03	Stupek oznaczeniowy do tabliczek, 2mb, 1", żółty, gaz	51,00 zł	A

WODA			
indeks	opis produktu	cena kat. netto	grupa rabatowa
50-15-0000-25	"Z" [zasuwa]	7,95 zł	A
50-15-0000-23	"D" [zasuwa domowa]	7,95 zł	A
50-15-0000-22	"H" [hydrant]	7,95 zł	A
50-50-0002-04	Stupek oznaczeniowy do tabliczek, 2 mb, 1", niebieski, woda	51,00 zł	A

RURY POLIETYLENOWE DO GAZU

RURA DO GAZU PE100; POMARAŃCZOWA



SDR 11

indeks	DN x grubość ścianek	cena kat. netto*	grupa rabatowa
01-01-0025-05	25 x 3,0	3,50 zł	D
01-01-0032-06	32 x 3,0	4,70 zł	D
01-01-0040-06	40 x 3,7	7,00 zł	D
01-01-0050-04	50 x 4,6	10,70 zł	D
01-01-0063-05	63 x 5,8	17,10 zł	D
01-01-0075-05	75 x 6,8	24,50 zł	D
01-01-0090-10	90 x 8,2	33,80 zł	D
01-01-0110-03	110 x 10,0	50,00 zł	D
01-01-0125-09	125 x 11,4	65,00 zł	D
01-01-0140-03	140 x 12,7	80,90 zł	D
01-01-0160-10	160 x 14,6	106,30 zł	D
01-01-0180-06	180 x 16,4	134,30 zł	D
01-01-0200-05	200 x 18,2	165,70 zł	D
01-01-0225-05	225 x 20,5	209,80 zł	D
01-01-0250-06	250 x 22,7	258,00 zł	D
01-01-0280-04	280 x 25,4	323,50 zł	D
01-01-0315-01	315 x 28,6	409,80 zł	D
01-01-0355-04	355 x 32,3	520,00 zł	D
01-01-0400-03	400 x 36,4	660,20 zł	D
01-01-0450-03	450 x 41,0	836,40 zł	D
01-01-0500-03	500 x 45,5	1 031,90 zł	D

* Cena za 1 metr

SDR 17,6

indeks	DN x grubość ścianek	cena kat. netto*	grupa rabatowa
01-01-0075-08	75 x 4,3	16,10 zł	D
01-01-0090-09	90 x 5,2	22,60 zł	D
01-01-0110-05	110 x 6,3	33,40 zł	D
01-01-0125-03	125 x 7,1	42,20 zł	D
01-01-0140-04	140 x 8,0	53,10 zł	D
01-01-0160-07	160 x 9,1	69,20 zł	D
01-01-0180-05	180 x 10,3	87,90 zł	D
01-01-0200-04	200 x 11,4	108,00 zł	D
01-01-0225-03	225 x 12,8	136,30 zł	D
01-01-0250-04	250 x 14,2	168,10 zł	D
01-01-0280-01	280 x 16,0	210,40 zł	D
01-01-0315-02	315 x 17,9	266,40 zł	D
01-01-0355-01	355 x 20,2	339,10 zł	D
01-01-0400-04	400 x 22,8	430,80 zł	D
01-01-0450-04	450 x 25,6	544,30 zł	D
01-01-0500-04	500 x 28,5	671,00 zł	D

* Cena za 1 metr

Zamówienia inwestycyjne wyceniamy na podstawie indywidualnego zapytania ofertowego.

RURY POLIETYLENOWE DO GAZU

RURA DO GAZU PE100 RC; POMARAŃCZOWO-CZARNA

Rura wykonana z surowca PE100 RC cechuje się większą (niż wykonana z surowca PE100) odpornością na uszkodzenia powierzchniowe i naprężenia punktowe. Dzięki temu rurę PE100 RC można układać w wykopie bez podsypki i obsypki piaskowej – wykorzystując rodzimy grunt.

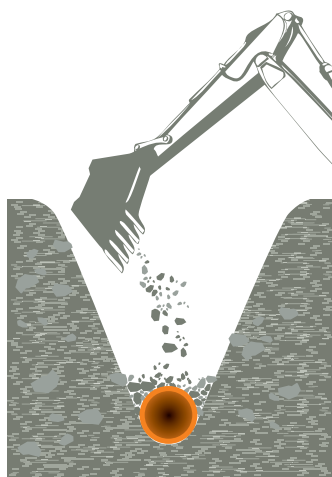

Rura PE100 RC bez podsypki



Rura PE100 z podsypką

SDR 11

indeks	DN x grubość ścianek	cena kat. netto*	grupa rabatowa
01-01-0025-11	25 x 3,0	3,70 zł	D
01-01-0032-17	32 x 3,0	4,90 zł	D
01-01-0040-13	40 x 3,7	7,30 zł	D
01-01-0050-11	50 x 4,6	11,30 zł	D
01-01-0063-14	63 x 5,8	17,90 zł	D
01-01-0090-18	90 x 8,2	35,80 zł	D
01-01-0110-14	110 x 10,0	52,20 zł	D
01-01-0125-18	125 x 11,4	67,70 zł	D
01-01-0160-17	160 x 14,6	110,90 zł	D
01-01-0180-14	180 x 16,4	140,00 zł	D
01-01-0200-12	200 x 18,2	172,70 zł	D
01-01-0225-13	225 x 20,5	218,70 zł	D
01-01-0250-13	250 x 22,7	269,00 zł	D
01-01-0280-12	280 x 25,4	337,30 zł	D
01-01-0315-14	315 x 28,6	427,10 zł	D

* Cena za 1 metr

SDR 17,6

indeks	DN x grubość ścianek	cena kat. netto*	grupa rabatowa
01-01-0090-19	90 x 5,2	23,70 zł	D
01-01-0110-15	110 x 6,3	35,00 zł	D
01-01-0125-19	125 x 7,1	43,90 zł	D
01-01-0160-18	160 x 9,1	72,10 zł	D
01-01-0180-15	180 x 10,3	91,60 zł	D
01-01-0200-14	200 x 11,4	112,50 zł	D
01-01-0225-14	225 x 12,8	142,00 zł	D
01-01-0250-14	250 x 14,2	175,30 zł	D
01-01-0280-13	280 x 16,0	219,40 zł	D
01-01-0315-15	315 x 17,9	277,70 zł	D

* Cena za 1 metr

Zamówienia inwestycyjne wyceniamy na podstawie indywidualnego zapytania ofertowego.

RURA DO GAZU PE100 RC; POMARAŃCZOWA

SDR 11

indeks	DN x grubość ścianek	cena kat. netto*	grupa rabatowa
01-01-0025-09	25 x 3,0	4,30 zł	D
01-01-0032-14	32 x 3,0	5,70 zł	D
01-01-0040-11	40 x 3,7	8,50 zł	D
01-01-0050-09	50 x 4,6	13,00 zł	D
01-01-0063-11	63 x 5,8	20,70 zł	D

* Cena za 1 metr

Rurę PE100 RC pomarańczową od DN90 do DN315 w SDR 11 oraz SDR17,6 – ofertujemy na indywidualne zapytanie.

Filtry do gazu

- Służą do filtracji gazu, zabezpieczają gazomierze, reduktory i odbiorniki gazu przed uszkodzeniem
- Obrotowe kotnierze umożliwiają montaż w dowolnej pozycji
- Filtry gazowe w wersji kątowej dostępne na podstawie indywidualnego zamówienia

PARAMETRY TECHNICZNE

Wlot: śrubunek 3/4" **Wylot:** gwint stożkowy 3/4"

Klasa filtracji: 99,9% cząstek powyżej 5 µm **Ciśnienie dopuszczalne:** 6,4 bar **Temp. pracy:** 60°C / -29°C

Zabezpieczenie antykorozyjne: powłoka cynkowa 8-12 µm

Zgodnie z: dyrektywa 2014/68/UE

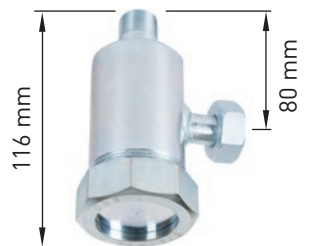

Filtr z połączeniem gwintowanym

indeks	opis produktu	cena kat. netto	grupa rabatowa
20-09-0015-20	Filtr gazowy WEBA DN15, GZ 3/4" x śrubunek 3/4" – kątowy	290,00 zł	A

PARAMETRY TECHNICZNE

Klasa filtracji: 99,9% cząstek powyżej 5 µm **Ciśnienie dopuszczalne:** 6,4 bar **Temp. pracy:** 50°C / -20°C

Zabezpieczenie antykorozyjne: powłoka cynkowa 8-12 µm

Zgodnie z: dyrektywa 2014/68/UE



Filtr z połączeniem kotnierzowym

indeks	opis produktu	H	cena kat. netto	grupa rabatowa
20-09-0025-11	Filtr gazowy WEBA DN25 – prosty	280 mm	790,00 zł	A
20-09-0032-12	Filtr gazowy WEBA DN32 – prosty	280 mm	830,00 zł	A
20-09-0025-15	Filtr gazowy WEBA DN40 – prosty	280 mm	890,00 zł	A

PARAMETRY TECHNICZNE

Klasa filtracji: 99,9% cząstek powyżej 5 µm **Ciśnienie dopuszczalne:** 16 bar **Temp. pracy:** 50°C / -29°C

Zgodnie z: dyrektywa 2014/68/UE

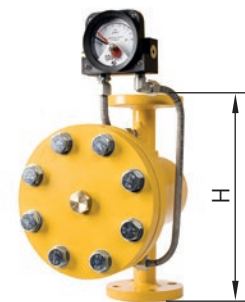

Filtr z połączeniem kotnierzowym

indeks	opis produktu	H	cena kat. netto	grupa rabatowa
20-09-0050-01	Filtr gazowy WEBA DN50 – prosty	350 mm	1 190,00 zł	A
20-09-0050-04	Filtr gazowy WEBA DN65 – prosty	350 mm	1 330,00 zł	A

PARAMETRY TECHNICZNE

Klasa filtracji: 99,9% cząstek powyżej 5 µm **Ciśnienie dopuszczalne:** 16 bar **Temp. pracy:** 50°C / -29°C

Zgodnie z: dyrektywa 2014/68/UE



Filtr z połączeniem kotnierzowym

indeks	opis produktu	H	cena kat. netto	grupa rabatowa
04-70-0080-04	Filtr gazowy WEBA DN80 – prosty	400 mm	4 200,00 zł	A
04-70-0100-04	Filtr gazowy WEBA DN100 – prosty	450 mm	5 090,00 zł	A
04-70-0150-04	Filtr gazowy WEBA DN150 – prosty	600 mm	9 390,00 zł	A

Zdjęcia poglądowe manometr różnicowy stanowi wyposażenie opcjonalne.

WYPOSAŻENIE PUNKTÓW I STACJI GAZOWYCH

GAZOMIERZE



fot.	indeks	opis produktu	producent	Q max [Nm ² /h]	cena kat. netto	grupa rabatowa
	04-40-0001-01	Gazomierz miechowy G 1,6 - z nadajnikiem impulsów	Metrix	2,5	228,00 zł	C
	04-40-0001-02	Gazomierz miechowy G 1,6 - bez nadajnika impulsów	Metrix	2,5	189,00 zł	C
	04-40-0002-03	Gazomierz miechowy G 2,5 - z nadajnikiem impulsów	Metrix	4	228,00 zł	C
	04-40-0002-01	Gazomierz miechowy G 2,5 - bez nadajnika impulsów	Metrix	4	189,00 zł	C
1	04-40-0004-02	Gazomierz miechowy G 4 - z nadajnikiem impulsów	Metrix	6	228,00 zł	C
	04-40-0004-01	Gazomierz miechowy G 4 - bez nadajnika impulsów	Metrix	6	189,00 zł	C
	04-40-0006-02	Gazomierz miechowy G 6 - z nadajnikiem impulsów	Metrix	10	349,00 zł	C
	04-40-0006-01	Gazomierz miechowy G 6 - bez nadajnika impulsów	Metrix	10	310,00 zł	C
2	04-40-0010-02	Gazomierz miechowy G 10 - z nadajnikiem impulsów	Metrix	16	715,00 zł	C
3	04-40-0016-03	Gazomierz miechowy G 16 - z nadajnikiem impulsów, rozstaw 280mm	Itron	25	945,00 zł	C
	04-40-0016-05	Gazomierz miechowy G 16 - z nadajnikiem impulsów, rozstaw 280mm	Metrix	25	1 050,00 zł	C
	04-40-0016-17	Gazomierz miechowy G 16 - z nadajnikiem impulsów, rozstaw 280mm	Intergaz	25	1 350,00 zł	C
	04-40-0025-01	Gazomierz miechowy G 25 - z nadajnikiem impulsów	Itron	40	1 380,00 zł	C
	04-40-0025-04	Gazomierz miechowy G 25 - z nadajnikiem impulsów	Intergaz	40	1 905,00 zł	C
	04-40-0040-23	Gazomierz miechowy G 40 - z nadajnikiem impulsów, rozstaw 510mm, przyłącze górne kotłownik DN80	Itron	65	4 050,00 zł	C
	04-40-0040-08	Gazomierz miechowy G 40 - z nadajnikiem impulsów	Intergaz	65	6 030,00 zł	C
	04-40-0065-01	Gazomierz miechowy G 65 - z nadajnikiem impulsów	Itron	100	7 350,00 zł	C
	04-40-0065-14	Gazomierz miechowy G 65 - z nadajnikiem impulsów	Intergaz	100	7 230,00 zł	C
		Gazomierze rotorowe od G16 - G400			wycena na indywidualne zapytanie	
		Gazomierze turbinowe od G40 - G4000			wycena na indywidualne zapytanie	

Uszczelki do gazomierzy – patrz str. 19

WYPOSAŻENIE PUNKTÓW I STACJI GAZOWYCH

REJESTRATORY IMPULSÓW

Rejestratory impulsów współpracują z gazomierzami miechowymi, rotorowymi i turbinowymi wyposażonymi w nadajnik impulsów. Rejestrują i przesyłają zmierzoną objętość gazu oraz wyznaczają maksymalny godzinowy pobór gazu. Dzięki wbudowanemu modułowi GSM dane z rejestratora mogą być przekazywane w postaci wiadomości tekstowych SMS lub poprzez łącze OPTO-GAZ (CRS-03) lub protokół przesyłu informacji TCP (MacR6).

	indeks	opis produktu	cena kat. netto	grupa rabatowa
1	04-60-0000-92	Rejestrator MacR6	980,00 zł	C
	04-60-0000-52	Rejestrator MacR6 Gaz Modem	980,00 zł	C
	04-60-0000-26	Rejestrator CRS-03 z anteną wewnętrzną	1 380,00 zł	C
2	04-60-0000-25	Rejestrator CRS-03 z anteną zewnętrzną	1 380,00 zł	C



MANOMETRY DO GAZU

Kurki manometryczne

	indeks	opis produktu	cena kat. netto	grupa rabatowa
1	04-20-0000-01	PG-MS-1	99,00 zł	C
2	04-20-0000-07	PN100, M20x1,5	79,00 zł	C



1



2

Manometry różnicowe

	indeks	opis produktu	cena kat. netto	grupa rabatowa
	04-50-0000-18	DP-1, 0-150 mbar	350,00 zł	C
	04-50-0000-16	DP/RM-1, 0-150 mbar, z sygnalizacją	560,00 zł	C



Manometry tarczowe

	indeks	opis produktu	cena kat. netto	grupa rabatowa
	04-50-0100-19	M100, 0-6 bar, M20x1,5, świadectwo wzorcowania	215,00 zł	C
	04-50-0100-10	M100-R-kl.1.6, 0-6kPa, M20x1,5, świadectwo wzorcowania	316,80 zł	C
	04-50-0100-09	M100-R-kl.1.6, 0-10kPa, M20x1,5, świadectwo wzorcowania	316,80 zł	C
	04-50-0160-02	M160-R-kl.1.6, 0-6 kPa, M20x1,5, świadectwo wzorcowania	429,00 zł	C
	04-50-0160-04	M160-R-kl.1.6, 0-10 kPa, M20x1,5, świadectwo wzorcowania	429,00 zł	C
	04-50-0160-07	M160-R-k.1.6, 0-16 kPa, M20x1,5, świadectwo wzorcowania	429,00 zł	C
	04-50-0160-05	M160-R-kl.1.6, 0-25 kPa, M20x1,5, świadectwo wzorcowania	429,00 zł	C
	04-50-0160-06	M160-R-kl.1.6, 0-0,6 MPa, M20x1,5, świadectwo wzorcowania	390,00 zł	C



WYPOSAŻENIE PUNKTÓW I STACJI GAZOWYCH

REDUKTORY CIŚNIENIA

Przepustowość reduktora dobieramy według ciśnienia wlotowego i wylotowego.



Reduktory o przepustowości do 75 m³/h

indeks	opis produktu	Q max [Nm ³ /h]	cena kat. netto	grupa rabatowa
04-10-0010-06	Reduktor gazu, FM10, kątowy, 1.3 kPa, Fiorentini	10	265,00 zł	C
04-10-0010-07	Reduktor gazu, FM10, kątowy, 2.0 kPa, Fiorentini	10	228,00 zł	C
04-10-0010-05	Reduktor gazu, MIX-10, 2.0 kPa, Elektrometal	10	255,00 zł	C
04-10-0010-34	Reduktor gazu, MR10, kątowy, 2.0 kPa, Intergaz	10	230,00 zł	C
04-10-0025-37	Reduktor gazu, FM25, kątowy, 1.3 kPa, Fiorentini	25	299,00 zł	C
04-10-0025-36	Reduktor gazu, FM25, kątowy, 2.0 kPa, Fiorentini	25	269,00 zł	C
04-10-0025-09	Reduktor gazu, MIX 25, kątowy, 2.0 kPa, Elektrometal	25	365,00 zł	C
04-10-0040-01	Reduktor gazu, FMS, kątowy, 3/4" x 5/4", Fiorentini	50	420,00 zł	C
04-10-0001-01	Reduktor gazu, FMX, kątowy, 2.0 kPa, Fiorentini	60	1 125,00 zł	C
04-10-0001-05	Reduktor gazu, FMX, liniowy, 2.0 kPa, Fiorentini	60	1 125,00 zł	C
04-10-0070-01	Reduktor gazu, R70, Tartarini	70	379,00 €	C

* Sprzedaż jest realizowana w PLN według średniego kursu NBP z dnia wystawienia faktury.



Reduktory o przepustowości powyżej 75 m³/h – z zaworem szybkozamykającym

indeks	opis produktu	cena kat. netto	grupa rabatowa
04-10-0507-01	Reduktor gazu, DIVAL 507 BP; Fiorentini	640,00 €	C
04-10-0507-02	Reduktor gazu, DIVAL 507 MP; Fiorentini	640,00 €	C
04-10-0507-03	Reduktor gazu, DIVAL 507 TR; Fiorentini	785,00 €	C
04-10-0512-02	Reduktor gazu, DIVAL 512 BP; Fiorentini	715,00 €	C
04-10-0512-03	Reduktor gazu, DIVAL 512 MP; Fiorentini	715,00 €	C
04-10-0512-04	Reduktor gazu, DIVAL 512 TR; Fiorentini	865,00 €	C
04-10-0600-03	Reduktor gazu, DIVAL 600 BP DN40; Fiorentini	1 835,00 €	C
04-10-0600-04	Reduktor gazu, DIVAL 600 MP DN40; Fiorentini	1 835,00 €	C
04-10-0600-05	Reduktor gazu, DIVAL 600 TR DN40; Fiorentini	1 920,00 €	C

* Sprzedaż jest realizowana w PLN według średniego kursu NBP z dnia wystawienia faktury.



indeks	opis produktu	cena kat. netto	grupa rabatowa
04-10-0000-50	Reduktor gazu, FGB100-BP; Gnali Bocia	510,00 €	C
04-10-0000-52	Reduktor gazu, FGB100-MP; Gnali Bocia	510,00 €	C
04-10-0000-53	Reduktor gazu, FGB100-TR; Gnali Bocia	565,00 €	C
04-10-0000-48	Reduktor gazu, FGB200-BP; Gnali Bocia	540,00 €	C
04-10-0000-54	Reduktor gazu, FGB200-MP; Gnali Bocia	540,00 €	C
04-10-0000-55	Reduktor gazu, FGB200-TR; Gnali Bocia	590,00 €	C
04-10-0000-49	Reduktor gazu, FGB300-BP; Gnali Bocia	1 090,00 €	C
04-10-0000-56	Reduktor gazu, FGB300-MP; Gnali Bocia	1 090,00 €	C
04-10-0000-57	Reduktor gazu, FGB300-TR; Gnali Bocia	1 200,00 €	C

* Sprzedaż jest realizowana w PLN według średniego kursu NBP z dnia wystawienia faktury.

ZAWORY ODCINAJĄCE KLAPOWE MAG-3

Zawór klapowy MAG-3 przeznaczony jest do użytku w strefach zagrożenia wybuchem (Ex) i przystosowany do montażu na zewnątrz obiektów. Pewnie i skutecznie odcina dopływ gazu do instalacji w chwili wykrycia przez detektory jego obecności w pomieszczeniu. Zawór otwierany jest tylko ręcznie, a zamykany poprzez impuls elektryczny lub ręcznie (przyciskiem). Dla średnic DN32, DN40, DN50 posiada korpus DN50 z redukcją na przeciwkotnierzach. Dla średnic DN65, DN80, DN100 posiada korpus DN100 z redukcją na przeciwkotnierzach.

Zawór MAG-3 FLAMA-GAZ – ciśnienie max 5 bar

indeks	kotnierz	cena kat. netto	grupa rabatowa
04-21-0032-02	DN32	1 099,00 zł	C
04-21-0040-03	DN40	1 099,00 zł	C
04-21-0050-03	DN50	1 099,00 zł	C
04-21-0065-01	DN65	1 749,00 zł	C
04-21-0080-02	DN80	1 749,00 zł	C
04-21-0100-02	DN100	1 749,00 zł	C



ZAWORY ODCINAJĄCE GRZYBKOWE ZB

Zawór ZB FLAMA-GAZ – ciśnienie max 0,25 bar

indeks	opis produktu	cena kat. netto	grupa rabatowa
04-21-0025-01	Gwint DN25, ZB-25/12V	420,00 zł	C
04-21-0032-01	Gwint DN32, ZB-32/12V	530,00 zł	C
04-21-0040-01	Gwint DN40, ZB-40/12V	570,00 zł	C
04-21-0050-04	Gwint DN50, ZB-50/12V	630,00 zł	C
04-21-0050-01	Kotnierz DN50, ZB-50/12V	710,00 zł	C
04-21-0065-02	Kotnierz DN65, ZB-65/12V	1 150,00 zł	C
04-21-0080-01	Kotnierz DN80, ZB-80/12V	1 380,00 zł	C
04-21-0100-01	Kotnierz DN100, ZB-100/12V	1 650,00 zł	C



SYSTEM BEZPIECZEŃSTWA

DETEKTORY GAZEX



indeks	opis produktu	cena kat. netto	grupa rabatowa
04-80-0000-15	DEX-12, metan	759,00 zł	C
04-80-0000-21	DEX-15, propan-butan	759,00 zł	C

MODUŁY ALARMOWE STERUJĄCE ZAWORAMI ODCINAJĄCYMI



Moduły alarmowe przeznaczone są do kontroli i zasilania detektorów gazu. Sterują zaworami elektromagnetycznymi i sygnalizatorami akustyczno-optycznymi.

indeks	opis produktu	cena kat. netto	grupa rabatowa
04-80-0002-66	Moduł sterujący MD-1.Z - do 1 detektora, 230V	399,00 zł	C
04-80-0000-20	Moduł sterujący MD-2.Z - do 2 detektorów, 230V	509,00 zł	C
04-80-0000-78	Moduł sterujący MD-2.ZA - do 2 detektorów, 12V*	509,00 zł	C
04-80-0000-16	Moduł sterujący MD-4.Z - do 4 detektów, 230V	539,00 zł	C
04-80-0000-58	Moduł sterujący MD-4.ZA - do 4 detektorów, 12V *	539,00 zł	C
04-80-0000-52	Moduł sterujący MD-8.ZA - do 8 detektorów, 230V	1 629,00 zł	C
04-80-0001-52	Moduł sterujący MD-8.Z - do 8 detektorów, 12V	1 629,00 zł	C
04-80-0000-76	Moduł sterujący MD-16.Z - do 16 detektorów, 230V	2 129,00 zł	C
04-80-0001-53	Moduł sterujący MD-16.ZA - do 16 detektorów, 12V	2 129,00 zł	C
50-50-0001-05	Zasilacz PS-3 do modułów sterujących MD-2.Z, miejsce na akum.	299,00 zł	C
50-50-0001-04	Akumulator bezobstugowy 12V, 7Ah	99,00 zł	C
04-80-0000-84	Koncentrator K-8P **	339,00 zł	C
04-80-0000-77	Koncentrator K-16P ***	399,00 zł	C
04-80-0000-79	Sygnalizator akustyczno optyczny SL-32 z wyciszeniem	109,00 zł	C
04-80-0000-42	Sygnalizator akustyczno-optyczny SL-21 z napisem inform.	119,00 zł	C

* Zasilacz i akumulator niezbędne są do modułów MD-2.ZA i MD-4.ZA
 ** Koncentrator K-8P jest niezbędny do modułu MD-8.Z
 *** Koncentrator K-16P jest niezbędny do modułu MD-16.Z

Realizujemy zamówienia w pełnym zakresie asortymentu firmy GAZEX.

PRZYDOMOWE PRZYŁĄCZA GAZU PŁYNNEGO LPG

Przyłącza gazu płynnego WEBA

- + Przydomowe przyłącza gazu płynnego Weba zostały sprawdzone w ponad 30 000 instalacjach w Polsce i Europie. Dostarczamy je do większości dostawców gazu płynnego w Polsce.
- + Dzięki zastosowaniu technologii PE w znaczący sposób ograniczamy możliwość powstania błędu instalatora. Przemysłana konstrukcja sprawia, że zestaw można w łatwy i szybki sposób zamontować na budowie.

W celu wykonania pełnej instalacji między zbiornikiem, a gazową instalacją wewnątrz budynku wystarczy skompletować:

- zestaw przyłączeniowy (naziemny albo podziemny),
- reduktor I stopnia,
- reduktor II stopnia,
- skrzynkę na reduktor,
- przejście przez ścianę.

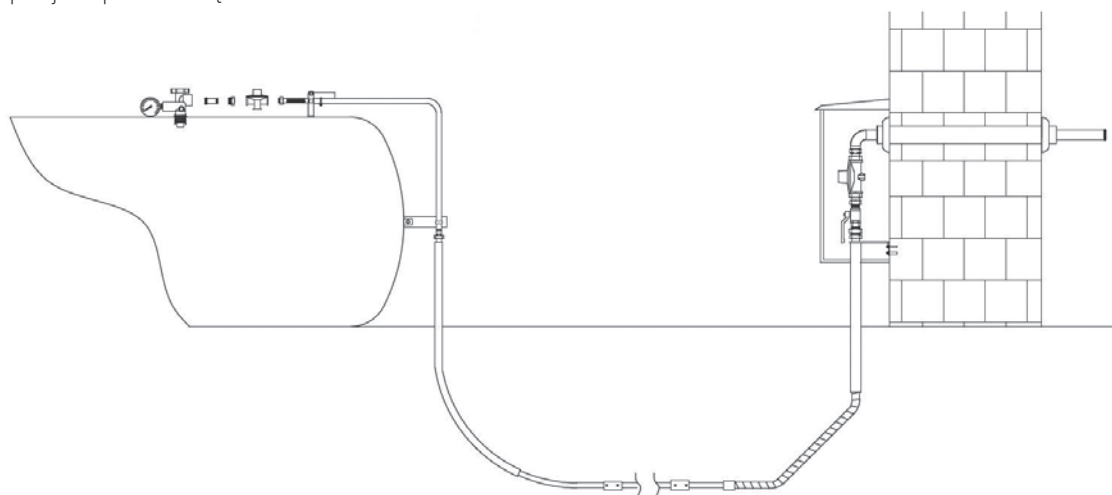

REDUKTORY CIŚNIENIA DO GAZU PŁYNNEGO



indeks	opis produktu	przepływ	ciśnienie wylotowe	cena kat. netto	grupa rabatowa
04-10-0001-02	Reduktor gazu płynnego do butli	1,5 kg/h	37 mBar	29,00 zł	A
04-10-0024-09	Reduktor gazu płynnego, I stopnia	24 kg/h	1 Bar	260,00 zł	A
04-10-0012-09	Reduktor gazu płynnego, II stopnia	12 kg/h	36 mBar/50 mBar *	260,00 zł	A

* Reduktor posiada możliwość nastawy na ciśnienie 36 mBar albo 50 mBar

PRZYDOMOWE PRZYŁĄCZA GAZU PŁYNNEGO LPG

ZESTAW PRZYŁĄCZA GAZU PŁYNNEGO DO ZBIORNIKÓW NAZIEMNYCH

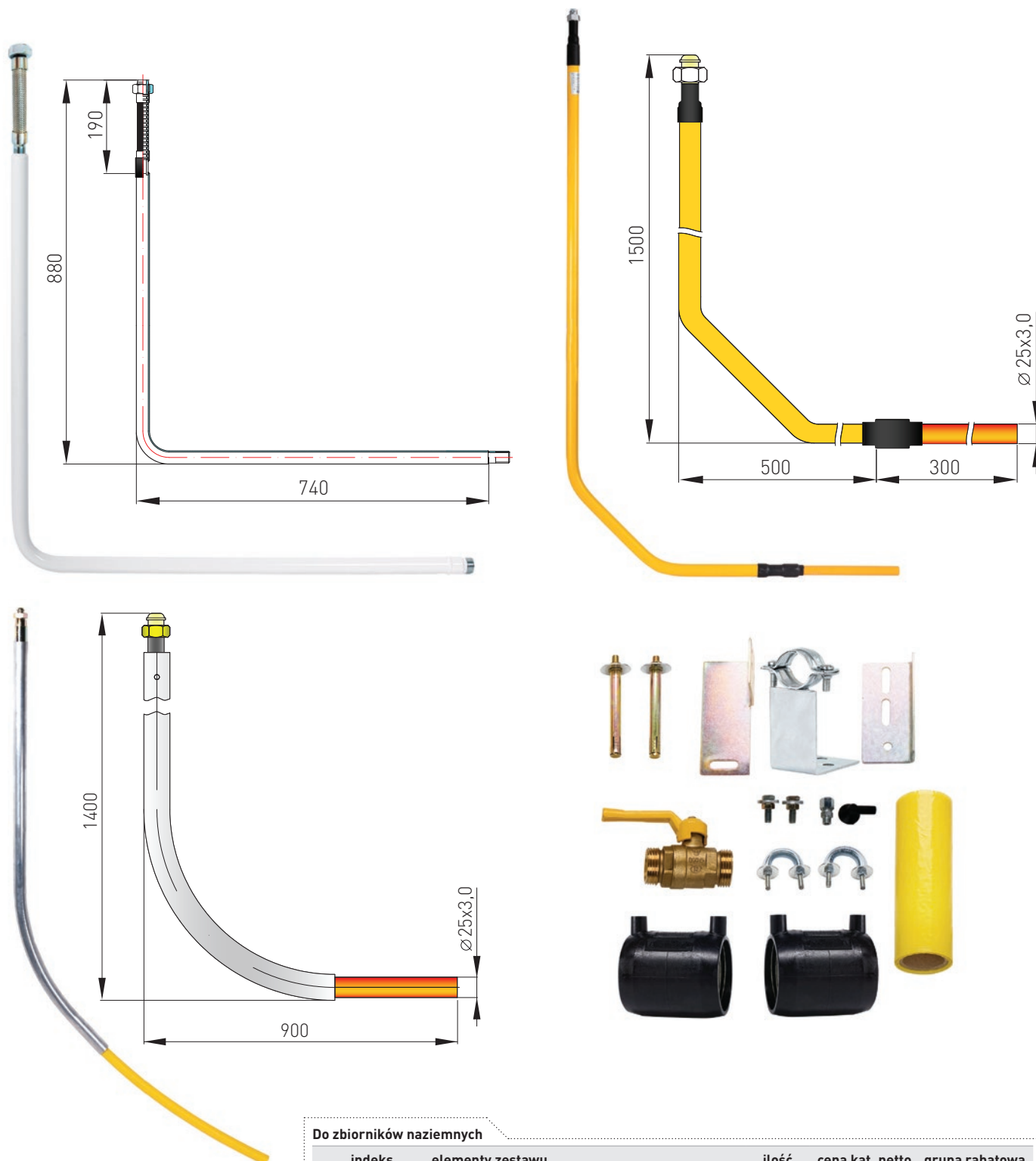

Do zbiorników naziemnych

indeks	elementy zestawu	ilość	cena kat. netto	grupa rabatowa
05-21-0001-10	Rura do zbiornika z kompensacją	1	659,00 zł	A
	Przyłącze gazu stalowe preizolowane DN25 x półśrubunek 1"	1		
	Przyłącze gazu polietylenowe DN25 przy zbiorniku	1		
	Elementy montażowe (wsporniki, śruby)	1		
	Kurek sferyczny DN20	1		
	mMufa elektrooporowa PE25	2		
	Taśma ostrzegawcza	20 mb		

PRZYDOMOWE PRZYŁĄCZA GAZU PŁYNNEGO LPG

ZESTAW PRZYŁĄCZA GAZU PŁYNNEGO DO ZBIORNIKÓW PODZIEMNYCH

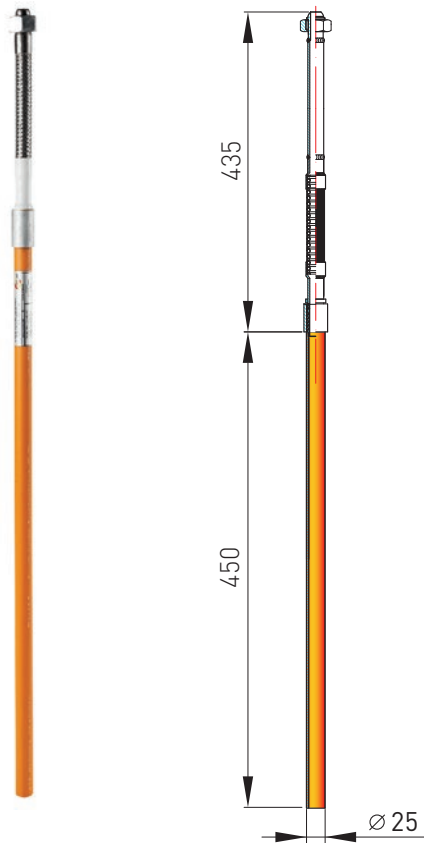
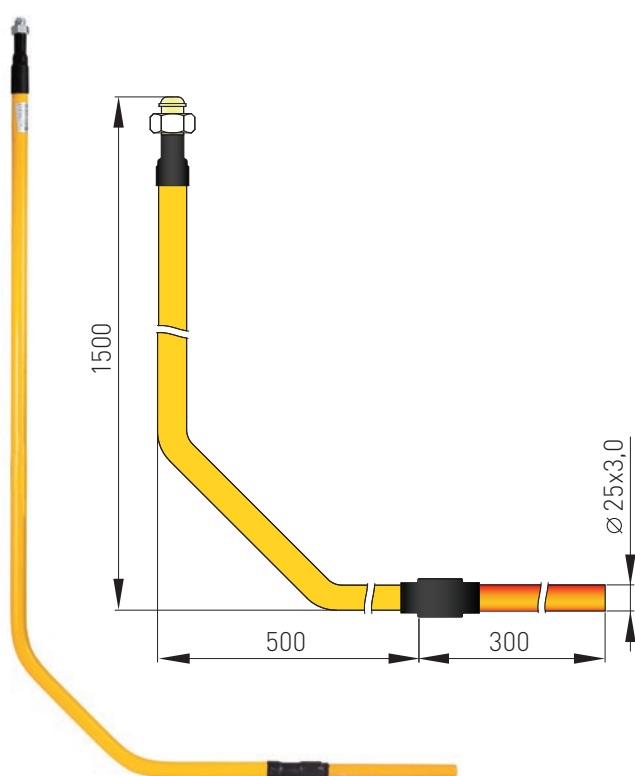

Do zbiorników podziemnych

indeks	elementy zestawu	ilość	cena kat. netto	grupa rabatowa
05-21-0001-13	Przyłącze gazu stalowe preizolowane DN25 x półśróbunek 1"	1	539,00 zł	A
	Rura do zbiornika z kompensacją	1		
	Kurek sferyczny DN20	1		
	Elementy montażowe (wsporniki, śruby)	1		
	Kolano elektrooporowe PE25	1		
	Mufa elektrooporowa PE25	1		
	Taśma ostrzegawcza	20 mb		

PRZYDOMOWE PRZYŁĄCZA GAZU PŁYNNEGO LPG

ELEMENTY PRZYŁĄCZA GAZU PŁYNNEGO

1



2



Złączka POL (do zaworu poboru na zbiorniku i reduktora I stopnia LPG)

fot.	indeks	opis produktu	cena kat. netto	grupa rabatowa
	06-25-0300-11	Skrzynka gazowa LPG, 300x500x200, naścienna, metalowa – żółta	140,00 zł	A
	06-25-0300-12	Skrzynka gazowa LPG, 300x500x200, naścienna, metalowa – brązowa	129,00 zł	A
1	06-25-0300-13	Skrzynka gazowa LPG, 300x500x200, naścienna, metalowa – popielata	129,00 zł	A
	08-20-0004-06	Monozłącze pod gazomierz G4/G6 130mm, GZ stożkowy 1" x GZ1" – z tukiem z lewej strony	122,00 zł	A
	05-30-0000-05	Przejście przez ścianę DN25 x gwint zewnętrzny 1" – do gazu płynnego	79,00 zł	A
	05-30-0000-06	Przejście przez ścianę DN25 x śrubunek 1" pod kurek sferyczny DN20 - do gazu płynnego	89,00 zł	A
	01-08-0000-01	Rura do zbiornika podziemnego LPG, z kompensatorem i półśrubunkiem 3/4", PE25	175,00 zł	A
	01-08-0000-11	Rura do zbiornika podziemnego LPG, z kompensatorem i półśrubunkiem 3/4", PE32	175,00 zł	A
	01-08-0753-03	Rura do zbiornika naziemnego LPG, z kompensatorem i półśrubunkiem 3/4", L=880mm x H=753mm	240,00 zł	A
	05-10-0025-30	Przyłącze gazu LPG, stalowe z rury preizolowanej, PE25 x półśrubunek 1" – pod kurek DN20, L=500xH=1500	203,00 zł	A
	05-10-0032-09	Przyłącze gazu LPG, stalowe z rury preizolowanej, PE32 x półśrubunek 1" – pod kurek DN20, L=500xH=1500	220,00 zł	A
	05-30-0025-30	Przyłącze gazu LPG, polietylenowe, PE25 x śrubunek 3/4" – pod rurę do zbiornika, L=2100, łuk	114,00 zł	A
	05-30-0032-07	Przyłącze gazu LPG, polietylenowe, PE32 x śrubunek 3/4" – pod rurę do zbiornika, L=2100, łuk	114,00 zł	A
	21-50-0015-05	Przewód z kompensacją i mufą 1/4" NPT – do instalacji wielozbiornikowych	155,00 zł	A
2	03-50-0015-04	Złączka POL (do zaworu poboru na zbiorniku i reduktora I stopnia LPG)	40,00 zł	A

INSTALACJE BUTLOWE



indeks	opis produktu	cena kat. netto	grupa rabatowa
50-50-0002-79	Zestaw przyłączeniowy LPG na 2 butle 33kg	869,00 zł	A
50-50-0002-90	Zestaw przyłączeniowy LPG na 4 butle 33kg	1 209,00 zł	A
50-50-0001-14	Zestaw przyłączeniowy LPG na 6 butli 33kg	1 579,00 zł	A

Punkty gazowe firmy WEBA

Wytwarzane są w toku seryjnej produkcji w oparciu o BUDOWĘ MODUŁOWĄ, która zapewnia:

- + wysoką jakość i dopracowaną technologię,
- + jednolity standard i wygląd,
- + łatwy serwis,
- + możliwość rozbudowy i doposażenia w trakcie eksploatacji.

NOWOŚĆ!

**PUNKTY REDUKCYJNO-POMIAROWE
W SKRZYNKACH 600 x 600 x 250**

PUNKTY NA 2 GAZOMIERZE



Punkt redukcyjno-pomiarowy na 2 gazomierze G4 w skrzynce metalowej

indeks	kolor	cena kat.netto	grupa rabatowa	
07-10-0012-11	żółty	1 020,00 zł	A	NOWOŚĆ
07-10-0012-12	brąz	1 020,00 zł	A	NOWOŚĆ
07-10-0012-13	popiel	1 020,00 zł	A	NOWOŚĆ

Punkt przystosowany do montażu gazomierzy UG4 METRIX lub BK-G4M INTERGAZ oraz dla reduktorów FM10, FM25 Fiorentini.



Punkt redukcyjno-pomiarowy na 2 gazomierze G4 w skrzynce z laminatu

indeks	kolor	cena kat.netto	grupa rabatowa	
07-10-0012-21	żółty	1 020,00 zł	A	NOWOŚĆ
07-10-0012-22	brąz	1 020,00 zł	A	NOWOŚĆ
07-10-0012-23	popiel	1 020,00 zł	A	NOWOŚĆ

Punkt przystosowany do montażu gazomierzy UG4 METRIX lub BK-G4M INTERGAZ oraz dla reduktorów FM10, FM25 Fiorentini.

PUNKTY GAZOWE

PUNKTY NA 2 GAZOMIERZE W PIONIE

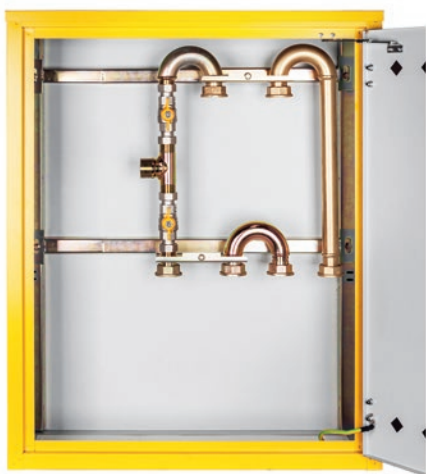

Punkt redukcyjno-pomiarowy na 2 gazomierze G4/G6 w skrzynce metalowej

indeks	kolor	wymiar	cena kat.netto	grupa rabatowa
07-10-0011-31	żółty	700 x 850 x 250 mm	1 020,00 zł	A
07-10-0011-32	brąz	700 x 850 x 250 mm	1 020,00 zł	A
07-10-0011-33	popiel	700 x 850 x 250 mm	1 020,00 zł	A

* Opcja: zawór kulowy do gazu GZ 5/4" x GW 5/4" – patrz str. 49

Punkt przystosowany do montażu gazomierzy G4/G6 METRIX, INTERGAZ lub ITRON.

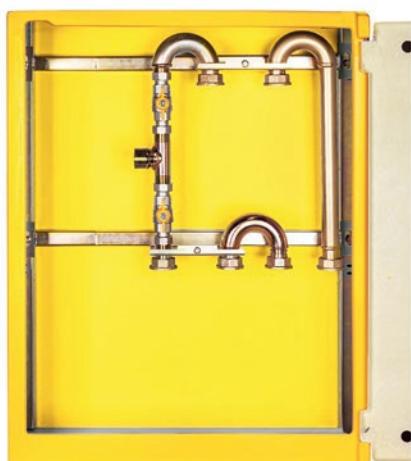

Punkt redukcyjno-pomiarowy na 2 gazomierze G4/G6 w skrzynce z laminatu

indeks	kolor	wymiar	cena kat.netto	grupa rabatowa
07-10-0011-72	żółty	670 x 870 x 250 mm	1 020,00 zł	A
07-10-0011-73	brąz	670 x 870 x 250 mm	1 020,00 zł	A
07-10-0011-76	popiel	670 x 870 x 250 mm	1 020,00 zł	A

Sugerujemy zakup postumentu – patrz str. 14

Punkt przystosowany do montażu gazomierzy G4/G6 METRIX, INTERGAZ lub ITRON.

PUNKTY NA 2 GAZOMIERZE W POZIOMIE



Punkt redukcyjno-pomiarowy na 2 gazomierze G4/G6 w skrzynce metalowej

indeks	kolor	wymiar	cena kat.netto	grupa rabatowa
07-10-0011-41	żółty	1050 x 700 x 250 mm	1 390,00 zł	A
07-10-0011-42	brąz	1050 x 700 x 250 mm	1 390,00 zł	A
07-10-0011-43	popiel	1050 x 700 x 250 mm	1 390,00 zł	A

Sugerujemy zakup stojaka – patrz str. 14

Punkt przystosowany do montażu gazomierzy G4/G6 METRIX, INTERGAZ lub ITRON.



PUNKTY NA 3-4/ 5-6 GAZOMIERZY W PIONIE

Punkt redukcyjno-pomiarowy na 3-4 gazomierze G4/G6 w skrzynce metalowej 800x1100x250

indeks	kolor	cena kat.netto*	grupa rabatowa	
07-10-0012-31	żółty	2 190,00 zł	A	NOWOŚĆ
07-10-0012-32	brąz	2 190,00 zł	A	NOWOŚĆ
07-10-0012-33	popiel	2 190,00 zł	A	NOWOŚĆ

* Cena nie obejmuje reduktora, gazomierzy i przyłączy gazu



Punkt redukcyjno-pomiarowy na 5-6 gazomierzy G4/G6 w skrzynce metalowej 1000x1550x250

indeks	kolor	cena kat.netto*	grupa rabatowa	
07-10-0012-41	żółty	2 890,00 zł	A	NOWOŚĆ
07-10-0012-42	brąz	2 890,00 zł	A	NOWOŚĆ
07-10-0012-43	popiel	2 890,00 zł	A	NOWOŚĆ

* Cena nie obejmuje reduktora, gazomierzy i przyłączy gazu

ZESTAWY MONTAŻOWE DO PUNKTÓW GAZOWYCH NA GAZOMIERZE G4/G6

PARAMETRY TECHNICZNE

Max ciśnienie robocze: 10 bar

Max temp. pracy: 60 °C

Min temp. pracy: -30 °C

Zabezpieczenie antykorozyjne: powłoka cynkowa 8-12 µm

Odporność na temp.: 650°C przez 30 min

Aprobata Techniczna Instytutu Nafty i Gazu AT/2016-03-16 wydanie I/2016

- Stelaże zabezpieczają gazomierz przed uszkodzeniami
- Umożliwiają szybki i bezpieczny montaż
- Przystosowane do montażu gazomierzy G4/G6 na średnie ciśnienie
- Nie przenosi naprężeń montażowych na gazomierz

fot.	indeks	opis produktu	cena kat. netto	grupa rabatowa
1	08-20-0005-76	Instalacja do punktu redukcyjno-pomiarowego na 2 gazomierze G4/G6, w pionie	540,00 zł	A
2	08-20-0005-77	Instalacja do punktu redukcyjno-pomiarowego na 2 gazomierze G4/G6, w poziomie	750,00 zł	A
3	08-20-0005-78	Instalacja do punktu redukcyjno-pomiarowego na 3-4 gazomierzy G4/G6	1540,00 zł	A
4	08-20-0005-79	Instalacja do punktu redukcyjno-pomiarowego na 5-6 gazomierzy G4/G6	1850,00 zł	A

1



2



3



4



przykład zamontowanego stelażu na 5-6 gazomierzy

Punkty gazowe firmy WEBA

Produkowane są na podstawie autorskich projektów stanowiących własność przemysłową i wytwarzane w toku seryjnej produkcji w oparciu o BUDOWĘ MODUŁOWĄ, która zapewnia:

- + wysoką jakość i dopracowaną technologię,
- + jednolity standard i wygląd,
- + łatwy serwis,
- + możliwość rozbudowy i doposażenia w trakcie eksploatacji.

Przykładowe schematy:

PP-16MG10

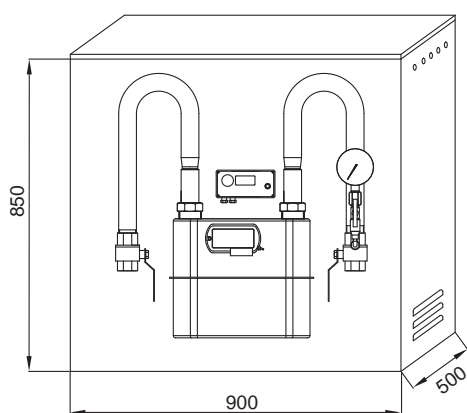

PRP-25MG16

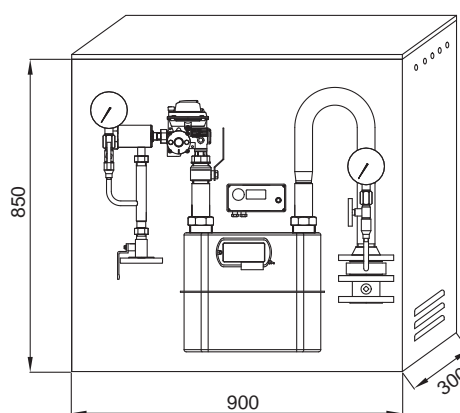

PRP-40MG25

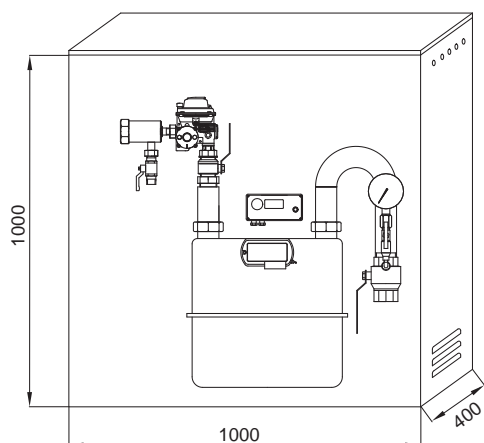

PRP-60MG40

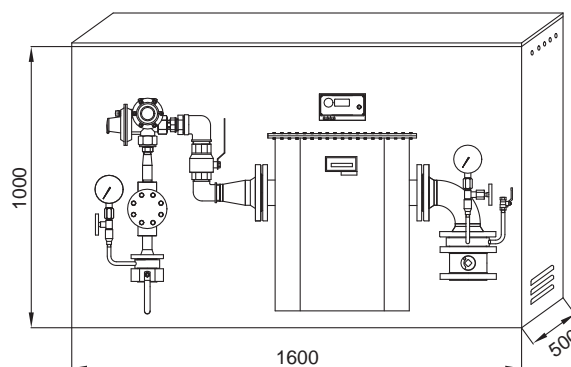

PR-50

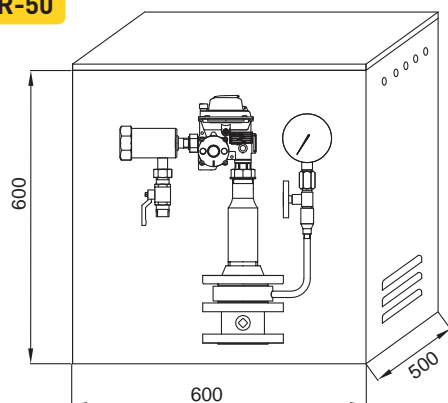

Projekty punktów gazowych WEBA dostępne są na www.weba.com.pl

Ofertę handlową przygotowujemy na podstawie indywidualnego zapytania.

Zapytania ofertowe prosimy wysłać na adres: handel@weba.com.pl

Stacje gazowe firmy WEBA

Produkowane są na podstawie autorskich projektów stanowiących własność przemysłową i wytwarzane w toku seryjnej produkcji w oparciu o BUDOWĘ MODUŁOWĄ, która zapewnia:

- + wysoką jakość dzięki seryjnej produkcji modułów,
- + dopracowaną technologię,
- + łatwy serwis,
- + możliwość rozbudowy i doposażenia stacji bez konieczności jej wymiany.

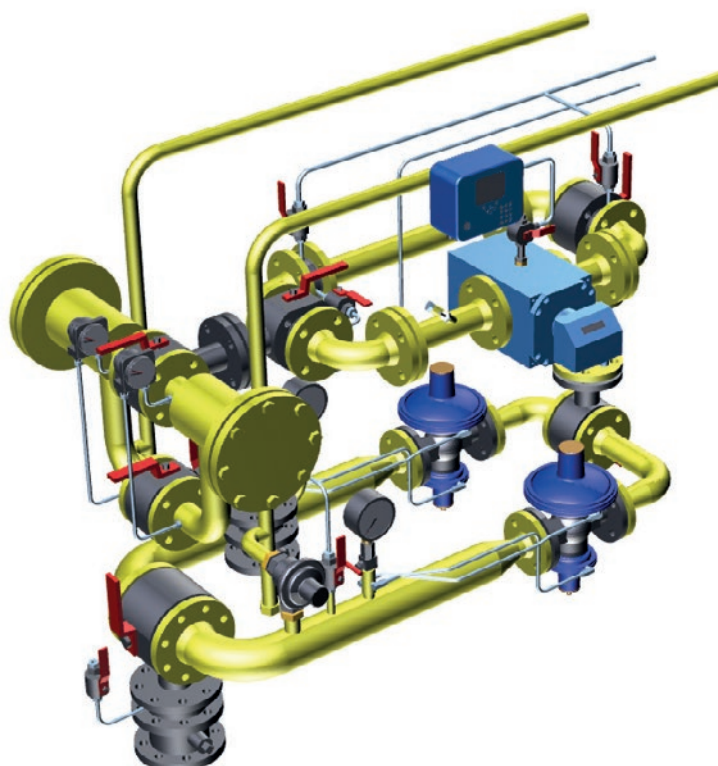

Projekty modułowych stacji WEBA
dostępne są na www.weba.com.pl

Ofertę handlową przygotowujemy na podstawie indywidualnego zapytania, które powinno zawierać:

– warunki techniczne wydane przez gazownię, a w szczególności:

- minimalne ciśnienie wlotowe z gazociągu
- ciśnienie wylotowe ze stacji
- projektowaną łączną przepustowość lub moc odbiorników

– rysunek lub schemat z projektu inwestycji

– określenie inwestycji

Tak przygotowane zapytanie ofertowe prosimy wysłać na adres: handel@weba.com.pl

GRUPA WEBA Sp. z o.o.

ul. Krańcowa 24

61-037 Poznań

tel. +48 61 81 58 600

NIP 777 26 19 447

KRS 0000664594

www.weba.com.pl